

## Коллектив компании «Alarmtrade» благодарит Вас за выбор охранно-сервисной системы Pandora DX-57

**Pandora DX-57** – автомобильная охранно-сервисная система, предназначенная для монтажа на все классы автомобилей с бортовым напряжением 12В. Данное изделие – результат труда группы высококвалифицированных российских инженеров, включает в себя множество уникальных и современных инженерно-технологических и программно-аппаратных решений.

При разработке системы использована самая современная элементная база от лучших мировых производителей электронных компонентов. Изделие произведено с использованием нового высокоточного оборудования для монтажа компонентов и контроля, что гарантирует высокое качество, надежность и стабильность технических и пользовательских характеристик изделия в течение всего срока эксплуатации.

Система обладает максимально криптостойким кодом авторизации команд с уникальным диалоговым алгоритмом и индивидуальным для каждого изделия ключом шифрования (не менее 128 бит), что обеспечивает безупречную защиту от электронного взлома.

Вы можете рассчитывать на удовольствие от пользования системой; ее эргономику и надежность, высочайшие охранные и сервисные свойства; три года безусловной гарантии производителя; сервисную поддержку в большинстве городов России и ближнего зарубежья; оперативную помощь в решении возникающих вопросов, связанных с эксплуатацией и монтажом системы, обеспечиваемую интернет-службой поддержки и бесплатной «горячей телефонной линией».

Система имеет климатическое исполнение У-2.1 (Н-2.1) по ГОСТ 15150-69 и рассчитана на эксплуатацию при температуре окружающей среды от -40°С до +85°С. Все компоненты охранной системы, входящие в комплект, должны устанавливаться только в салоне автомобиля. Брелок охранной системы рассчитан для работы при температуре от -10°С до +40°С. Защита базового блока и брелока охранной системы от попадания воды – категория IP40 по ГОСТ 14254-96. Система разработана и произведена с соблюдением требований по Правилам ЕЭК ООН №97, ГОСТ Р 50789-95, ГОСТ Р 28279-89, ГОСТ 28751-90 (СТ СЭВ 6895-89), ГОСТ 29157-91, ГОСТ Р 50607-93.

**Наш интернет-адрес:** [alarmtrade.ru](http://alarmtrade.ru)

**Служба поддержки пользователей:** [support@alarmtrade.ru](mailto:support@alarmtrade.ru)

**Телефон «горячей линии»:** 8-800-700-17-18 (звонок по России бесплатный)

**Сделано в России, г. Калуга, ул. Кирова, 20а.**



Сертификат соответствия RU C-RU.MT49.B.00406/20

## Содержание

<b>Общая информация</b>	<b>4</b>
Комплектация системы	4
Расположение элементов системы	6
Индивидуальная карта владельца	7
Выносная кнопка	7
Базовый блок системы	8
<b>Функции и режимы</b>	<b>9</b>
Режим охраны	9
Контролируемые и охраняемые зоны	10
<b>Информационные сигналы системы</b>	<b>11</b>
<b>Дистанционный и автоматический запуск двигателя</b>	<b>13</b>
Режим SLAVE	14
Режим многокнопочного кодового иммобилайзера	14
Проверка количества прописанных в систему устройств	15
<b>Брелок дистанционного управления</b>	<b>16</b>
Назначение световых индикаторов SEND/ALARM	17
Замена батарейки в брелоке	17
Функции, оперативно вызываемые кнопками брелока	18
Пиктограммы брелока	19
Главное меню настроек	20
Предпусковой подогреватель	22
Управление таймерными каналами	22
Контроль состояния системы	23
Просмотр истории событий	24
Настройка параметров запуска двигателя	24
Настройка датчиков удара/движения/наклона	27
<b>Монтаж системы</b>	<b>31</b>
Схема подключения	32
Описание разъемов базового блока	35

Настройка звуковых сигналов сирены	37
Настройка звуковых оповещений брелока	38
Настройка контроля радиоканала	39
Режим технического обслуживания (ТО)	39
Установка времени	40
Установка будильника	40

<b>Управление системой</b>	<b>42</b>
Включение режима охраны	42
Выключение режима охраны	43
Отпирание замка багажника	44
Запирание/отпирание дверей с включенным зажиганием	44
Отложенная постановка под охрану (руки заняты)	45
Поиск автомобиля	45
Режим «Паника»	45
Управление дистанционным запуском двигателя	46
Режим технического обслуживания (ТО)	47

<b>Аварийное управление системой</b>	<b>48</b>
Ввод ПИН-кода	48
Аварийное отключение режима охраны	49
Аварийное управление кодовым иммобилайзером	49

<b>Программирование системы</b>	<b>51</b>
Программа Pandora Alarm Studio	52
Меню программирования, доступное при помощи кнопкой VALET	53

<b>Дополнительные устройства</b>	<b>59</b>
----------------------------------	-----------

<b>Гарантийные обязательства</b>	<b>60</b>
Свидетельство установки	63
Свидетельство о приемке	64
Гарантийный талон	64

## ОБЩАЯ ИНФОРМАЦИЯ

### Комплектация системы

1. Руководство по эксплуатации и монтажу	1 шт.
2. Индивидуальная карта владельца	1 шт.
3. Брелок дистанционного управления	1 шт.
4. Базовый блок системы	1 шт.
5. Выносная кнопка	1 шт.
6. Внешний датчик температуры	1 шт.
7. Релейный модуль	1 шт.
8. Основной кабель базового блока	1 шт.
9. Кабель интерфейса LIN	1 шт.
10. Кабель интерфейса IMMO-KEY	1 шт.
11. Комплект крепежа	1 шт.
12. Упаковка	1 шт.

! Производитель оставляет за собой право без уведомления потребителя вносить изменения в комплектацию и конструкцию изделий для улучшения их технических и эксплуатационных параметров.

### Обязательно к прочтению

Перед началом монтажа и эксплуатацией охранно-сервисной системы внимательно прочтите данную инструкцию, обратите особое внимание на текст, отмеченный знаком !

! Охранно-сервисная система является сложным техническим изделием, подлежащим профессиональной установке, настройке и обслуживанию квалифицированными специалистами.

! Функции и режимы, управление и контроль зон транспорта (работа системы) зависят от типа подключения, комплектации, произведенных настроек системы, а так же штатной работы и комплектации транспортного средства.

! В комплект системы включена «Индивидуальная карта владельца», под защитным покрытием которой находится «Секретный ПИН-код». Настоятельно рекомендуем убедиться в целостности защитного покрытия после завершения работ. Если защитный слой карты был удален (нарушен) специалистом, производившим монтаж, то переустановка системы производится силами данного работника. Перед удалением защитного слоя обязательно ознакомьтесь с описанием раздела «Индивидуальная карта владельца».

! По завершению монтажа:

- Обязательно убедитесь в заполнении разделов «Свидетельство установки» и «Гарантийный талон». Заполненные документы могут понадобиться в гарантийных случаях или при обращении в службу поддержки.
- Обязательно убедитесь в работоспособности системы и реализованных функций в присутствии специалиста.
- Рекомендуем отметить работоспособность реализованных функций напротив каждого описания в главе «Управление» - отметкой о работоспособности .
- Попросите специалиста отметить на схеме расположение блоков системы. Данная информация может понадобиться для диагностики/настройки или аварийного отключения системы.
- Для повышения защиты системы, после монтажа, настоятельно рекомендуем изменить заводское значение «Сервисного ПИН-кода» (1-1-1-1). Консультация по замене «Сервисного ПИН-кода» осуществляется специалистом, производившим монтаж системы.

ЗАПИШИТЕ ИЛИ ЗАПОМНИТЕ НОВЫЙ «СЕРВИСНЫЙ ПИН-КОД»

-  -  -

- В случае реализации функций кодового иммобилайзера:

ЗАПИШИТЕ ИЛИ ЗАПОМНИТЕ «ПИН-КОД ИММОБИЛАЙЗЕРА»

-  -  -

- Отметьте кнопку ввода (кнопку/рычаг/педаль) «Пин-кода иммобилайзера» в разделе «РАСПОЛОЖЕНИЕ ЭЛЕМЕНТОВ СИСТЕМЫ».

## Расположение элементов системы

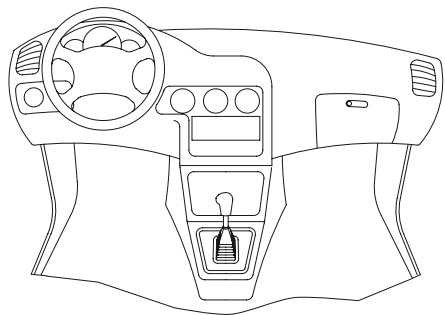

- 1 Базовый блок
- 2 Выносная кнопка (Кнопка «VALET» по CAN)
- 3 Кнопка ввода «ПИН-кода иммобилайзера»
- 4 Блокируемая цепь
- 5
- 6
- 7

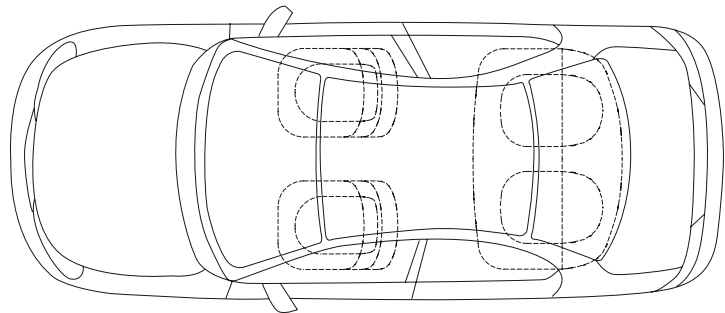

## Индивидуальная карта владельца

! Удаляйте защитный слой с осторожностью, не пользуйтесь острыми предметами, чтобы не повредить скрытую под защитным слоем информацию. Исключите возможность доступа к карте третьих лиц. Информация на индивидуальной карте уникальна, в случае ее утери или порчи не подлежит восстановлению или изменению.

«Индивидуальная карта владельца» – пластиковая карта, содержащая под защитным слоем персональную информацию системы.

- **PIN** «Секретный ПИН-код» – содержит четыре цифры. Необходим для отключения режима охраны и «Кодового иммобилайзера». Может быть использован как альтернативный код для входа в меню программирования.
- **LOGIN** – не используется.
- **PASS** – не используется.
- **Телефон** – не используется.

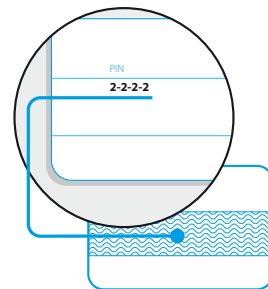

## Выносная кнопка

Выносная кнопка «VALET» со встроенным трехцветным (красный, зелёный, оранжевый) световым индикатором «LED» необходима для управления режимами охраны, аварийного управления, программирования системы. Выносная кнопка располагается внутри салона транспорта (см. раздел «Расположение элементов системы»).

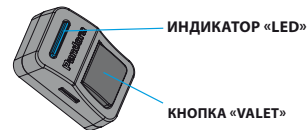

! Штатные устройства транспорта (кнопки/рычаги/педали) могут быть использованы в качестве кнопки «VALET», подробная информация о поддержке доступна на сайте [LOADER.ALARMTRADE.RU](http://loader.alarmtrade.ru).

## Базовый блок системы

- **Антенна на 868 MHz** (диалоговый алгоритм шифрования 128 бит) – поддержка работы до 4 брелоков D-011, D-079, R-389.
- **Встроенный 3D-акселерометр** – распознавание удара/движения/наклона, отдельные зоны датчика удара (тревожная и предупредительная), регулировка чувствительности по зонам, алгоритм блокировки двигателя и закрытия центрального замка при начале движения.
- **Датчики температуры** – поддержка функций автоматического запуска и глушения двигателя, предпускового подогревателя и/или догревателя двигателя по температурным показаниям внешнего датчика. Определение температурных показаний по зонам: салон - внутренний датчик базового блока; двигатель - внешний датчик температуры.
- **Встроенный цифровой интерфейс 2xCAN/LIN\*** – работа с цифровыми шинами транспортного средства для реализации управления и контроля, работа с предпусковыми подогревателями Webasto Thermo Top Evo и Eberspacher Hydronic (1/2/3).
- **Встроенный цифровой порт IMMO-KEY и бесключевой обход штатного иммобилайзера\*** – аппаратные и программные алгоритмы при поддержке специального сервера «Pandora CLONE» позволяют системе обойти штатный иммобилайзер для автоматического и дистанционного запуска двигателя.
- **Встроенный microUSB порт** - обновление и настройка системы с помощью приложения «Pandora Спец» или программы «Pandora Alarm Studio».

! \*Подробная информация о поддержке доступна на сайте [LOADER.ALARMTRADE.RU](http://loader.alarmtrade.ru).

## ФУНКЦИИ И РЕЖИМЫ

### Режим охраны

При включении режима охраны производится **1x 🔊 звуковое** и **1x 🚨 световое** оповещение, осуществляется контроль зон транспорта с разделением на уровни срабатывания:

- «Режим предупреждения» - включается при незначительном воздействии на датчик удара или дополнительный датчик, сопровождается **1x 🚨 световым** и **3x 🔊 звуковыми** сигналами;
- «Режим тревоги» - включается при воздействии на датчики или нарушении контролируемой зоны, сопровождается **30 сек. 🚨 световыми** и **30 сек. 🔊 звуковыми** сигналами, досрочно отменить которые возможно произведя команду на выключение/включение режима охраны.

При нарушении контролируемых зон базовый блок системы:

- производит запись события в собственной энергонезависимой памяти;
- включает режим предупреждения или тревоги;
- доступными способами производит оповещение владельца;
- производит блокировку (в соответствии с реализованными настройками и типом подключения);
- при нарушении тревожной зоны датчиков прекращает работу двигателя (автоматический и дистанционный запуск, поддержка зажигания, турботаймер).

Если в момент включения режима охраны контролируемая(е) зона(ы) оказались в открытом состоянии, то базовый блок системы произведёт **4x 🔊 звуковых** предупреждающих сигнала и **4x 🚨 световые** вспышки световой сигнализации с передачей оповещения о данной зоне.

При неисправности охраняемой зоны, базовый блок системы временно отключает данную зону. Если концевой датчик сработает более 9 раз подряд, то он будет отключен до следующей постановки на охрану. Датчик удара/наклона/движения временно отключается на 15 секунд, если он срабатывал более трёх раз подряд.













При выключении режима охраны производится **2x 🔊 звуковое** и **2x 🚨 световое** оповещение, отключается блокировка двигателя (если не были задействованы иммобилайзер и дополнительные блокировки). Если в режиме охраны происходило тревожное событие (кроме предупредительного уровня), то базовый блок системы в момент выключения охраны произведёт **4x 🔊 звуковых** предупреждающих сигнала и **4x 🚨 световые** вспышки световой сигнализации с передачей оповещения о данной зоне. После снятия с охраны базовый блок системы представляет информацию о состоянии зон транспорта без сохранения в энергонезависимую память.

## Контролируемые и охраняемые зоны

- Температура салона (контроль)
- Температура двигателя (контроль)
- Напряжение бортовой сети (контроль)
- Работа двигателя (контроль)
- Работа подогревателя (контроль)
- Топливо (контроль)
- Положение «Паркинг (АКПП) / Ручной тормоз (МКПП)» (контроль)
- Напоминание о не выключенных габаритных огнях (контроль)\*
- Срабатывание датчика удара (охрана - тревожная/предупредительная зона)
- Срабатывание датчика движения (охрана - тревожная зона)
- Срабатывание датчика наклона (охрана - тревожная зона)
- Статус штатной тревоги\*(контроль, охрана - тревожная/предупредительная зона)
- Включение зажигания (контроль, охрана - тревожная зона)
- Открытие дверей (контроль, охрана - тревожная зона)
- Открытие капота (контроль, охрана - тревожная зона)
- Открытие багажника (контроль, охрана - тревожная зона)
- Нажатие тормоза (контроль, охрана - тревожная зона)

\* Доступно только по CAN-шине транспорта (см. поддержку на сайте [LOADER.ALARMTRADE.RU](http://loader.alarmtrade.ru)).

## ИНФОРМАЦИОННЫЕ СИГНАЛЫ СИСТЕМЫ

ЗВУКОВЫЕ И СВЕТОВЫЕ СИГНАЛЫ	
ОПИСАНИЕ	СОСТОЯНИЕ (звуковая/световая)
Включение режима охраны	1x  /1x 
Выключение режима охраны	2x  /2x 
Поиск автомобиля	5x  /5x 
«Режим тревоги» - оповещение о нарушении тревожной зоны датчиков «Режим паника»	30сек.  /30сек. 
«Режим предупреждения» - оповещение о нарушении предупредительной зоны датчиков	3x  /1x 
Подготовка к запуску двигателя	3x 
Оповещение о срабатывании тревожной зоны датчиков при снятии с охраны Напоминание о не выключенных габаритных огнях при постановке на охрану Оповещение о неисправности тревожной зоны датчиков при постановке на охрану	4x  /4x 

СИГНАЛЫ ВЫНОСНОЙ КНОПКИ «LED-ИНДИКАТОР»	
СОСТОЯНИЕ ИНДИКАТОРА	ОПИСАНИЕ
РЕЖИМ ОХРАНЫ ВКЛЮЧЕН	
Короткие красные вспышки	Система в охране
Частые красные вспышки	Система в режиме тревоги
РЕЖИМ ОХРАНЫ ВЫКЛЮЧЕН	
Погашен	Система снята с охраны
Красным светится	Автопостановка под охрану Отложенная постановка на охрану
Зеленым светится (при включенном зажигании)	Система в режиме технического обслуживания (ТО)
Оранжевые вспышки (при включении зажигания)	Отображение кол-ва прописанных брелоков
ВВОД «СЕКРЕТНОГО ПИН-КОДА» ИЛИ «СЕРВИСНОГО ПИН-КОДА»	
Оранжевая вспышка	Подтверждение нажатия кнопки «VALET»
Короткая красная вспышка	Подтверждение ввода цифры ПИН-кода
Красным и зелёным мигает	Правильный ввод ПИН-кода
Длинная красная вспышка	Некорректный ввод ПИН-кода

## Дистанционный и автоматический запуск двигателя

Система позволяет запустить двигатель дистанционно – по команде пользователя, или автоматически - по предварительно настроенной функции.

Процедуры запуска используются с целью прогрева двигателя и салона автомобиля, зарядки аккумулятора, либо для охлаждения салона автомобиля кондиционером.

Дистанционный и автоматический запуск двигателя возможны только при нахождении системы в режиме охраны. Находясь в режимах дистанционного и автоматического старта двигателя, система продолжает исполнять функции охраны всех принятых под контроль зон и датчиков, отключив только датчик удара (в системе доступны настройки, позволяющие использовать датчик во время запуска двигателя). Датчик движения в этом режиме, напротив, переводится в режим повышенной чувствительности с уменьшением времени реакции на движение. При нарушении любой контролируемой зоны автоматический или дистанционный запуск будет остановлен.

При пользовании режимами дистанционного и автоматического старта двигателя стоит уделить особое внимание надежности фиксации автомобиля на месте парковки стояночным тормозом или другими средствами, ограничивающими возможные перемещения автомобиля.

Дистанционный и автоматический запуск двигателя на автомобилях с автоматической коробкой передач (АКПП) произойдет, если рычаг селектора будет находиться в положении «Р».

Если автомобиль оснащен механической коробкой передач (МКПП), то дистанционный или автоматический запуск произойдет, только если перед включением режима охраны была произведена процедура «ПРОГРАММНАЯ НЕЙТРАЛЬ».

### ПРИМЕР ПРОЦЕДУРЫ «ПРОГРАММНАЯ НЕЙТРАЛЬ»

1. Не выключая зажигания, при работающем двигателе зафиксируйте надежно автомобиль ручным тормозом, переведите рычаг МКПП в нейтральное положение, процедура «Программная нейтраль» включится автоматически (разрешено штатными настройками системы).
2. Поверните ключ в замке зажигания до положения OFF и выньте его из замка - двигатель при этом продолжит работу (для автомобилей с кнопкой Start/Stop пункт 2 нужно пропустить).
3. Покиньте автомобиль, закройте двери.
4. Включите режим охраны - двигатель будет остановлен, система готова к исполнению команд дистанционного или автоматического запуска.

## Автоматические запуски

Система позволяет владельцу установить режимы автоматического запуска и останова двигателя при помощи брелока. Автоматические запуски возможны по следующим параметрам: по времени, по температуре, периодически. Останов двигателя произойдет автоматически по истечении установленного времени прогрева, достижения заданной температуры или по команде от пользователя.

**!** Автоматический запуск и останов двигателя по температуре возможен только при подключенном датчике температуры двигателя.

Дистанционный и автоматический запуск двигателя не возможен при открытом капоте.

При трех последовательных неудачных попытках автоматического запуска все последующие автоматические запуски будут отменены до выключения/включения режима охраны (не влияет на дистанционный запуск).\*

## Режим «SLAVE»

Данный режим позволяет включать и выключать режим охраны при помощи штатных средств управления транспортом - пульт дистанционного управления, датчик/кнопка закрытия на ручке двери (для автомобилей с интеллектуальной системой доступа).

Управление в режиме «SLAVE» осуществляется благодаря возможностям аналогового или цифрового подключения.

**!** Режим по умолчанию выключен, для его использования необходимо произвести дополнительные настройки или подключение.

Для повышения противоугонного функционала рекомендуется дополнительно использовать «Режим многокнопочного кодового иммобилайзера»

Подробная информация о поддержке режима доступна на сайте [LOADER.ALARMTRADE.RU](http://loader.alarmtrade.ru).

## Режим «Кодовый иммобилайзер»

Противоугонная функция позволяет использовать собственный запрограммированный код - «ПИН-код иммобилайзера» для выключения режима охраны, управления режимом ТО, отключения блокировки двигателя. «ПИН-код иммобилайзера» необходимо вводить с помощью штатных элементов управления транспорта кнопок/рычагов/педали.

## ПРИМЕР ВЫПОЛНЕНИЯ ФУНКЦИЙ КОДОВОГО ИММОБИЛАЙЗЕРА

- Включите зажигание для функций отключения блокировки и режима технического обслуживания. Для отключения охраны и управления таймерными каналами включать зажигание необязательно.
- Введите «ПИН-кода иммобилайзера». Нажмите запрограммированную кнопку ввода (кнопку/рычаг/педаль) количество раз, равное первой и последующим цифрам. Паузы между нажатиями кнопки не должны превышать 1 секунду; паузы более 1 секунды воспринимаются системой как окончание ввода предыдущей и переход к вводу следующей цифры «ПИН-кода иммобилайзера» (код может содержать от 1 до 4 цифр значением от 1 до 9).
- После корректного ввода кода система выполнит запрограммированную функцию.

**!** Режим по умолчанию выключен, для его использования необходимо произвести дополнительные настройки и/или подключения.

## Проверка количества прописанных в систему устройств

Проверить количество брелоков можно по количеству вспышек светодиодного индикатора состояния «LED», расположенного на выносной кнопке или на базовом блоке системы. При каждом включении зажигания в режиме выключенной охраны статусный индикатор «LED» количеством оранжевых вспышек отображает запрограммированные в памяти базового блока брелоки. Также количество прописанных брелоков можно проверить при помощи звуковых сигналов сирены , сняв и надев обратно клемму аккумулятора (при данной возможности транспорта).



## БРЕЛОК ДИСТАНЦИОННОГО УПРАВЛЕНИЯ D-011

Двусторонний брелок – это средство управления и контроля за состоянием системы.

Для облегчения восприятия событий в брелоке используется 16 мелодий. Каждая мелодия соответствует отдельному событию. В брелоке применены проблесковые светодиодные индикаторы, повышающие информативность брелока.

В момент поставки брелок полностью готов к работе. Для включения брелока нажмите кнопку **F** и удерживайте ее 3 секунды. Прозвучит мелодия «ВКЛЮЧЕНИЕ БРЕЛОКА». Повторное нажатие и удерживание кнопки в течение 3 секунд выключит брелок.



! Все команды управления передаются по радиоканалу, при работе с брелоком, для достижения максимальной эффективности и максимальной дальности радиообмена, рекомендуется не закрывать пальцами рук зону встро-енной антенны (см. рисунок).

! Брелок является унифицированным средством управления. Функции брелока зависят от модели охранной системы.

## Назначение световых индикаторов брелока SEND/ALARM

**Индикатор зеленого цвета «SEND»:**

- при наличии связи в канале оповещения коротко вспыхивает;
- при полном отсутствии связи не светится.

**Индикатор красного цвета «ALARM»:**

- во время любых оповещений часто вспыхивает;
- при полном отсутствии связи коротко вспыхивает.

## Замена батарейки в брелоке

При использовании качественного элемента питания брелок охранно-сервисной системы может функционировать без его замены до 4 месяцев. Элемент питания необходимо заменить, если брелок не включается, или индикатор разряда  начнет мигать последним сегментом.















**Для замены элемента питания:**

- сдвиньте крышку батарейного отсека в направлении, указанном стрелкой;
- извлеките элемент питания из батарейного отсека и, соблюдая полярность, установите новый;
- брелок готов к работе (если брелок в выключенном состоянии, включите его нажатием кнопки **F** в течение 3 секунд).

! РЕКОМЕНДУЕМ ИМЕТЬ В АВТОМОБИЛЕ ЗАПАСНУЮ БАТАРЕЙКУ AAA.



## Функции, оперативно вызываемые кнопками брелока

	Система снята с охраны		Система на охране (нет тревожных сообщений)
	Зажигание включено	Зажигание выключено	
 (коротко)	Закреть замки дверей без постановки на охрану	Постановка на охрану со звуковым подтверждением	Режим «Поиск» - мигание указателей поворота и звуковые сигналы 5 сек.
 (1 сек.)		Постановка на охрану без звукового подтверждения	Режим «Поиск» - мигание указателей поворота без звуковых сигналов 5 сек.
 (2 сек.)	Включение режима «Поддержка зажигания»		
 (3 сек.)	Включение процедуры «Программная нейтраль»		Запуск/продление работы двигателя
 (коротко)	Открыть замки дверей	Открыть замки дверей	Снятие с охраны со звуковым подтверждением
 (1 сек.)			Снятие с охраны без звукового подтверждения
 (2 сек. и более)	Выкл. режима «Поддержка зажигания»		Выкл. зажигания в режиме дистанционного и автомат. запуска двигателя, турботаймера
 (коротко)	Включение подсветки дисплея брелока		
 (1 сек.)	Открытие замка багажника		
 (2 сек.)	Дополнительная функция по CAN		
 (3 сек.)	Включение/выключение брелока		
 +  (коротко)	Режим «Паника»		
 +  (коротко)	Постановка на охрану с работающим двигателем со звуковым подтверждением	Постановка на охрану через 30 сек. «руки заняты» со звуком	
+  (1 сек.)	Постановка на охрану с работающим двигателем без звукового подтверждения	Постановка на охрану через 30 сек. «руки заняты» без звука	

## Пиктограммы брелока

-  Мигает при передаче команды
-  Состояние режима охраны
-  Уровень заряда элемента питания
-  Отображение текущего времени
-  Напряжение аккумулятора
-  Температура салона
-  Температура двигателя
-  Остаток топлива\*
-  Охраняемая зона «Зажигание»
-  Охраняемая зона «Датчик удара»: предупредительная зона датчика;
-  основная зона датчика
-  Охраняемая зона «Датчик наклона»
-  Охраняемая зона «Датчик движения»
-  Охраняемая зона «Двери»\*
-  Охраняемая зона «Капот»
-  Охраняемая зона «Багажник»
-  Охраняемая зона «Низкое напряжение»
-  Охраняемая зона «Педаль тормоза»
-  Индикатор работы двигателя

\*Индикация раздельного открытия дверей и статуса штатной тревоги зависит от наличия информации в цифровом протоколе конкретного автомобиля. Остаток топлива определяется по цифровому протоколу или по информации от штатного датчика уровня топлива, подключенного отдельно. Подробная информация о поддержке цифрового протокола доступна на сайте loaderalarmtrade.ru.

## Главное меню настроек

Вход в главное меню осуществляется коротким нажатием кнопки **F**, последующие короткие нажатия кнопки **F** приводят к переключению между пунктами меню.

**F**

вход в меню настроек



- управление подогревателем двигателя

**F**

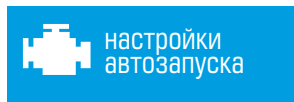

- настройка параметров запуска двигателя

**F**



- управление таймерными каналами

**F**



- настройка датчиков удара/наклона/движения

**F**

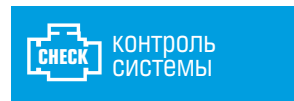

- контроль состояния системы, просмотр истории событий

**F**

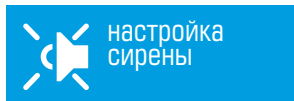

- настройка сигналов сирены

**F**

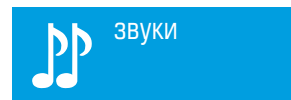

- настройка звуковых оповещений брелока

**F**



- установка времени

**F**



- настройка контроля радиоканала

**F**

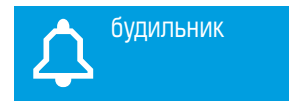

- установка будильника

**F**



- режим технического обслуживания

**F**



- установка времени будильника



**F**

**F**

выход из меню настроек

Для выхода из меню без сохранения настроек нажмите и удерживайте кнопку **F** в течение 1 секунды.

## Предпусковой подогреватель

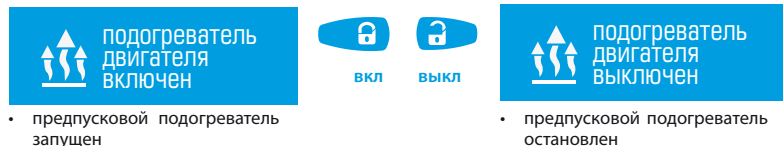

Для запуска предпускового подогревателя необходимо выбрать меню «ПОДОГРЕВАТЕЛЬ ДВИГАТЕЛЯ» и коротко нажать на кнопку , короткое нажатие кнопки  приводит к выключению предпускового подогревателя. Если реализована функция контроля работы подогревателя, то на дисплее будет отображаться пиктограмма  в течение всего времени работы подогревателя.



! Для управления предпусковым подогревателем необходимо произвести дополнительные настройки и подключения.

## Управление таймерными каналами

Таймерные каналы используются для реализации дополнительных функций и управления внешними устройствами.

Вход в меню «УПРАВЛЕНИЕ КАНАЛАМИ» осуществляется коротким нажатием кнопки , последующие короткие нажатия кнопки  приводят к переключению между выбором каналов. Для включения/выключения канала коротко нажмите кнопку .

Для выхода из меню без сохранения настроек нажмите и удерживайте кнопку  в течение 1 секунды.

! Для управления таймерными каналами необходимо произвести дополнительные настройки и подключения.



- короткие нажатия на кнопку  приведут к переключению между каналами 2,3 и 4.

## Контроль состояния системы

Для получения информации о температуре двигателя, салона, напряжения аккумулятора и уровня топлива необходимо выбрать меню «КОНТРОЛЬ СИСТЕМЫ» и коротко нажать кнопку .



Для выхода из меню без сохранения настроек нажмите и удерживайте кнопку  в течение 1 секунды.



! Индикация температуры двигателя возможна только при подключенном датчике температуры. Наличие датчика зависит от комплектации системы. Индикация уровня топлива только при дополнительном подключении или наличии информации в CAN-шине.

## Просмотр истории событий





Для просмотра истории событий, хранящейся в памяти брелока, необходимо выбрать меню «КОНТРОЛЬ СИСТЕМЫ» и коротко нажать кнопку .

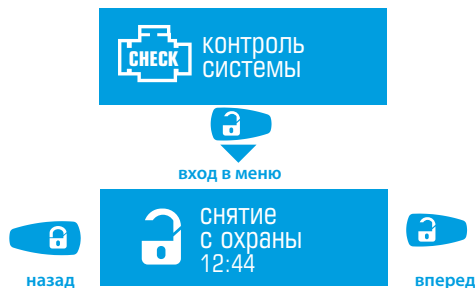

Нажатиями кнопок  (вперед) и  (назад) можно просматривать каждое из нескольких последних событий по очереди. При показе истории на индикаторе брелока отображается время события и соответствующая событию пиктограмма.

Для выхода из меню без сохранения настроек нажмите и удерживайте кнопку  в течение 1 сек.



## Настройка параметров автоматического запуска двигателя

Вход в меню «НАСТРОЙКИ АВТОЗАПУСКА» осуществляется коротким нажатием кнопки , короткие нажатия кнопки  приводят к переключению между подуровнями меню. Изменение значения подуровня производится короткими нажатиями кнопок  и .

При изменении значений функций для исполнения их системой перед выходом из меню необходимо сохранить их значение, для этого нажатиями на кнопку  перейдите к подуровню «ОТПРАВИТЬ НАСТРОЙКИ» и нажмите кнопку  для сохранения внесенных изменений. Результаты изменений будут переданы на базовый блок системы, что подтвердит короткий двукратный звуковой сигнал брелока.

Для выхода из меню без сохранения настроек нажмите и удерживайте кнопку  в течение 1 сек.

! Если Вы не выполнили процедуру сохранения, настройки работы двигателя в режимах дистанционного и автоматического запуска двигателя останутся прежними. Запуск по температуре двигателя возможен только при подключенном датчике температуры. Наличие датчика зависит от комплектации системы. При трёх последовательных неудачных попытках автоматического запуска все последующие автоматические запуски будут отменены до выключения/включения режима охраны (не влияет на дистанционный запуск).



- включить/выключить автоматический запуск двигателя на каждый день в назначенное время, время запуска задаётся в меню «ВРЕМЯ СТАРТА»

- установка времени автоматического запуска двигателя на каждый день

- включить/выключить автоматический запуск двигателя при понижении температуры датчика двигателя, температура запуска устанавливается в меню «ТЕМПЕРАТУРА СТАРТА»

 температура старта – 20°

увеличить   уменьшить

- установка температуры автоматического запуска двигателя



 длительность работы 20 минут

увеличить   уменьшить

- установка времени работы двигателя при автоматическом и дистанционном запуске



 ежесдневный старт включен

   ежесдневный старт выключен

- включить/выключить периодический запуск двигателя через заданный промежуток времени (штатное значение 2 часа), промежуток времени задаётся в настройках базового блока при помощи программы Pandora Alarm Studio.



 останов по температуре включен

   останов по температуре выключен

- включить/выключить настройку, позволяющую прекратить дистанционный или автоматический запуск двигателя при повышении температуры датчика двигателя, температура останова устанавливается в меню «ТЕМПЕРАТУРА ОСТАНОВА»



 температура останова 80°

увеличить   уменьшить

- установка температуры останова двигателя





 отправить настройки



 установка выбранных режимов



вернуться в начало настроек

### Настройка датчиков удара/движения/наклона

Для входа в меню дистанционной настройки датчиков короткими нажатиями кнопки  выберите меню «НАСТРОЙКА ДАТЧИКОВ» и коротко нажмите кнопку .

Короткие нажатия кнопки  приводят к переключению между уровнями подменю датчиков удара/движения/наклона. Увеличение чувствительности датчика в выбранном меню производится короткими нажатиями кнопки , уменьшение чувствительности датчика производится короткими нажатиями кнопки . Максимальное значение чувствительности датчиков - 50, минимальное - 0.

Сохранение новых параметров датчика происходит при удержании кнопки  на одну секунду.

 настройка датчиков

 нажмите коротко для входа в подменю

### Настройка дополнительного датчика

Для оперативной дистанционной настройки контроля дополнительного датчика короткими нажатиями кнопки **F** выберите подменю «ДОП. ДАТЧИК», короткие нажатия кнопки **↵** приводят к переключению между режимами. Для сохранения новых значений контроля дополнительного датчика коротко нажмите кнопку **↵**.



Для оперативной дистанционной регулировки зон дополнительного датчика короткими нажатиями кнопки **F** выберите подменю «РЕГУЛИРОВКА ДОПОЛНИТЕЛЬНОГО ДАТЧИКА ПРЕДУ-

ПРЕДИТЕЛЬНЫЙ УРОВЕНЬ» или «РЕГУЛИРОВКА ДОПОЛНИТЕЛЬНОГО ДАТЧИКА ТРЕВОЖНЫЙ УРОВЕНЬ». Изменение значения чувствительности датчика производится короткими нажатиями кнопок **↵** и **↵**.

Для сохранения новых значений контроля датчика удержите кнопку **↵** на одну секунду.

Для выхода из меню без сохранения настроек нажмите и удерживайте кнопку **F** в течение 1 сек

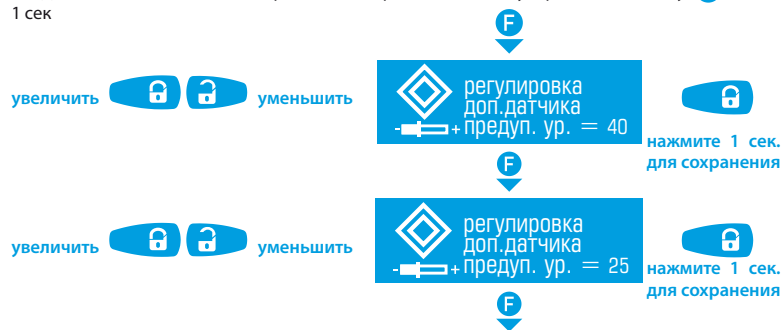

### Настройка датчика удара

Для оперативной дистанционной настройки контроля датчика удара короткими нажатиями кнопки **F** выберите подменю «ДАТЧИК УДАРА», короткие нажатия кнопки **↵** приводят к переключению между режимами. Для сохранения новых значений контроля датчика удара коротко нажмите кнопку **↵**.





выбор режима



Для оперативной дистанционной регулировки зон датчика удара короткими нажатиями кнопки **F** выберите подменю «РЕГУЛИРОВКА ДАТЧИКА УДАРА ТРЕВОЖНЫЙ УРОВЕНЬ» или «РЕГУЛИРОВКА ДАТЧИКА УДАРА ПРЕДУПРЕДИТЕЛЬНЫЙ УРОВЕНЬ». Изменение значения чувствительности датчика производится короткими нажатиями кнопок и .

Для сохранения новых значений контроля датчика удержите кнопку на одну секунду.

Для выхода из меню без сохранения настроек нажмите и удерживайте кнопку **F** в течение 1 сек.

увеличить уменьшить

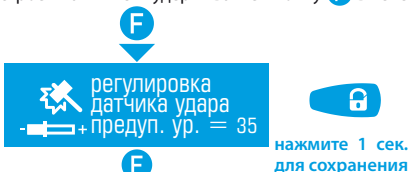

нажмите 1 сек. для сохранения

увеличить уменьшить

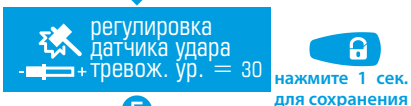

нажмите 1 сек. для сохранения

нажмите коротко для сохранения

нажмите коротко для сохранения

## МОНТАЖ СИСТЕМЫ

### Общие требования к монтажу

- Базовый блок монтируйте только внутри салона автомобиля.
- Закрепляйте надежно доступными методами каждый элемент системы, поскольку условия, характерные для типовой эксплуатации автомобиля, могут нанести вред не только функциональности автосигнализации, но и привести к порче штатных систем автомобиля, включая элементы обеспечения безопасности в движении.
- Монтаж автосигнализации желательно вести при отключенных разъемах системы и при отключенной минусовой клемме аккумулятора.
- Монтаж проводов CAN-шины производить только при отключенном питании базового блока системы.
- Монтаж проводов автосигнализации разрешается производить как скручиванием, так и спайванием свинцово-оловянным припоем с последующей изоляцией мест коммутации.
- При соединении проводов между собой обращайтесь внимание на сечение и материалы коммутируемых проводников и при их различии приведите электрохимические потенциалы к минимальной разнице. Обратите внимание на изоляцию такого соединения, она не должна допускать в место контакта влагу, поскольку наличие влаги усилит электрохимическое разрушение проводников (особенно это важно для цепей с большими протекающими токами).
- Коммутированные соединения желательно поднимать как можно выше в полостях таким образом, чтобы конденсат водяных паров, опускаясь на провод, не собирался каплей на месте коммутации.
- При коммутации проводов оставляйте незначительный запас по длине, обеспечивая достаточное их провисание, для исключения разрушения соединений при вибрации во время движения автомобиля.
- Не допускайте при монтаже прокладку проводов в местах, где возможно разрушение их изоляции трением.
- Электронные блоки системы располагайте по возможности выше и разъемами вниз, чтобы избежать затекания конденсата через разъем на печатную плату и электронные элементы.
- Монтируя базовый блок данной автосигнализации, обеспечьте его более жесткое крепление к кузову автомобиля для правильной работы встроенного шок-сенсора.
- Все неиспользованные при инсталляции выводы системы необходимо надежно изолировать и закрепить во избежание случайных касаний между собой, кузовом автомобиля или другими проводниками.



# Pandora model: DX-57

Разъем X7 (IMMO-KEY) может быть использован для реализации функции бесключевого запуска (см. карты установки на сайте loader.alarmtrade.ru или в программе Pandora Alarm Studio). При использовании порта IMMO-KEY, для реализации бесключевого запуска, коды INP1 и INP7 необходимо освободить от любой назначенной логики (заводское значение INP1 – Вход «Багажник»).

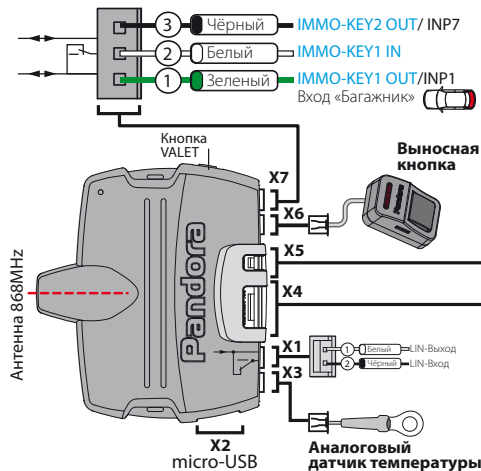

Разъемы

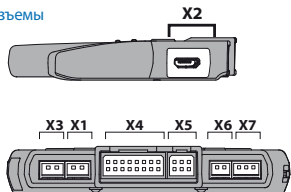

Управление предпусковыми подогревателями

Webasto Thermo Top Evo,  
 Eberspacher Hydronic / Hydronic 2



**ВНИМАНИЕ!** Перед началом монтажа системы обязательно обновите ПО базового блока и выберите в программе Pandora Alarm Studio модель автомобиля (протоколы CAN-шин).

**ВНИМАНИЕ!** Все силовые цепи с использованием внешних реле и других исполнительных устройств, не питающихся от базового блока системы, должны иметь свои предохранители в цепи питания.

**ВНИМАНИЕ!** Не допускайте экранирования встроенной антенны.

**ВНИМАНИЕ!** Охранная система является необслуживаемым устройством. В случае отказа в работе необходимо сразу обратиться в специализированные сервисные центры.

**ЗАПРЕЩЕНО** производить подключение системы к электропроводке транспорта с номинальным напряжением, отличным от 12В.

**ЗАПРЕЩЕНО** исключать или менять номинал штатно предусмотренных в охранной системе предохранителей при подключении к электропроводке автомобиля.

**ЗАПРЕЩЕНО** производить подключение охранной системы, имеющей повреждения выходных кабелей.

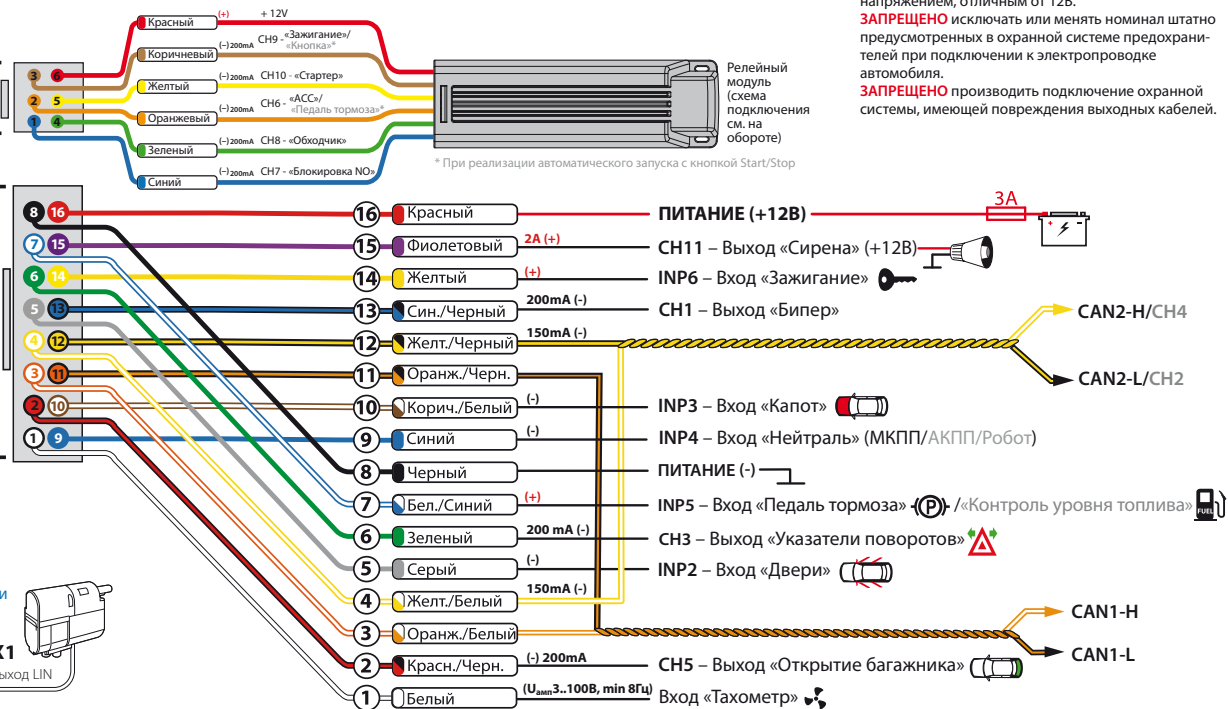

# Pandora

## Релейный модуль RMD-5M

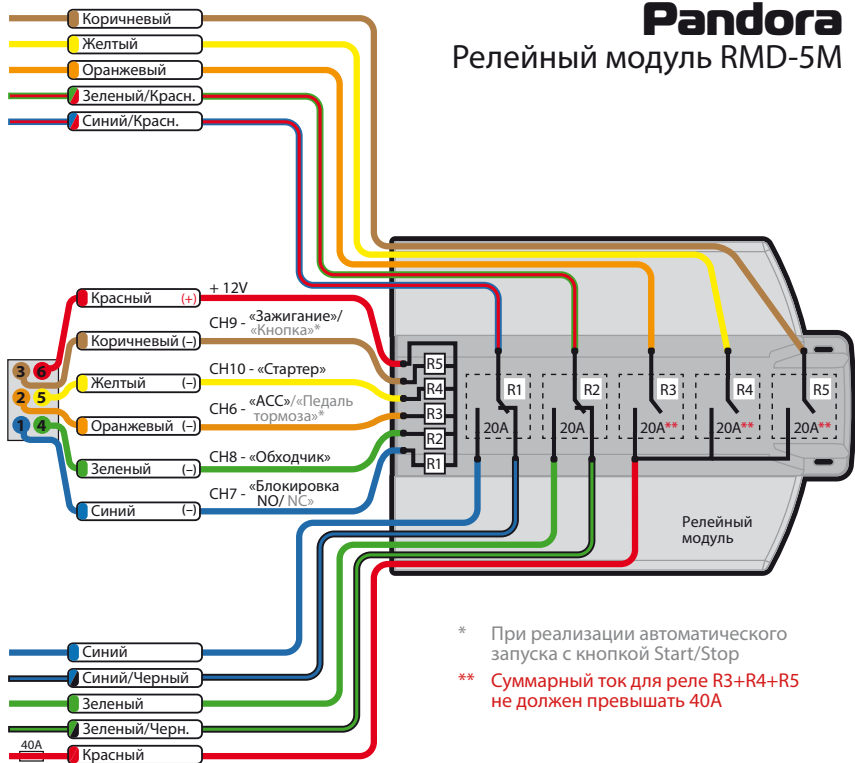

\* При реализации автоматического запуска с кнопкой Start/Stop

\*\* Суммарный ток для реле R3+R4+R5 не должен превышать 40А

### Описание разъемов базового блока

#### Разъем X1 (LIN)

Разъем предназначен для подключения к цифровой шине автомобиля (LIN) или цифровому предпусковому подогревателю / догревателю двигателя Webasto Thertomotor Evo и Eberspacher Hydronic (1/2/3).

#### Разъем X2 (micro-USB)

Разъем предназначен для изменения настроек системы и обновления программного обеспечения при помощи программ Pandora Alarm Studio или Pandora Спец.

#### Разъем X3 (Аналоговый датчик температуры)

Разъем предназначен для подключения внешнего резистивного датчика температуры. В настройках системы имеет обозначение - «Внешний аналоговый», штатное назначение «Температура двигателя». Датчик может быть переназначен для определения температуры салона.

#### Разъем X4/X5 (Основной и дополнительный разъем базового блока)

Основной разъем содержит слаботочные программируемые каналы, входы «INP» и выходы «CH», с заданной заводской логикой работы. Изменение заводской логики доступно в настройках системы «Входы и выходы» или «Таймерные каналы». Дополнительно в разделе «Настройка входов», каналы «INP» могут быть переназначены с нормально разомкнутого типа «NO» (система реагирует на появление соответствующего схеме потенциала) на нормально замкнутый тип «NC» (система будет реагировать на исчезновение соответствующего схеме потенциала).



#### Разъем X6 (Выносная кнопка)

Разъем предназначен для подключения выносной кнопки.

#### Разъем X7 (Многофункциональный разъем)

Разъем содержит многофункциональные программируемые каналы, предназначенные для использования в качестве входов «INP» или каналов «IMMO-KEY» для бесключевого обхода штатного иммобилайзера. При реализации бесключевого обхода в настройках системы необходимо освободить входы «INP» от любой назначенной логики. Реализация бесключевого обхода штатного иммобилайзера производится согласно карте монтажа, размещенной на сайте loader.alarmtrade.ru или в программах Pandora Alarm Studio и Pandora Спец.

### Настройка датчика движения



Для оперативной дистанционной настройки датчика движения короткими нажатиями кнопки **F** выберите подменю «РЕГУЛИРОВКА ДАТЧИКА ДВИЖЕНИЯ». Изменение значения чувствительности датчика производится короткими нажатиями кнопок  и . Для сохранения новых значений контроля датчика удержите кнопку  на одну секунду.

Для выхода из меню без сохранения настроек нажмите и удерживайте кнопку **F** в течение 1 секунды.



### Настройка датчика наклона



Для оперативной дистанционной настройки датчика наклона короткими нажатиями кнопки **F** выберите подменю «РЕГУЛИРОВКА ДАТЧИКА НАКЛОНА».

Изменение чувствительности значения подуровня производится короткими нажатиями кнопок  и . Для сохранения новых значений контроля датчика удержите кнопку  на одну секунду.

Для выхода из меню без сохранения настроек нажмите и удерживайте кнопку **F** в течение 1 секунды.



### Настройка звуковых сигналов сирены

Для установки одного из вариантов настройки режима звукового оповещения короткими нажатиями кнопки **F** выберите меню «НАСТРОЙКА СИРЕНЬ», короткие нажатия кнопки  приводят к переключению между настройками. Для сохранения новых значений нажмите коротко кнопку .



- все сигналы включены



- предупредительные сигналы выключены



- тревожные и предупредительные сигналы выключены



возврат в начало настроек

Для выхода из меню без сохранения настроек нажмите и удерживайте кнопку **F** в течение 1 сек.

## Настройка звуковых оповещений брелока

Данная функция управляет звуковыми сигналами брелока. Режим не распространяется на будильник и тревогу основных зон, световое и виброоповещение остаётся включенным.

Для управления звуковыми сигналами брелока короткими нажатиями кнопки **F** выберите меню «ЗВУКИ». Короткое нажатие кнопки **⏏** отключает звуковые сигналы брелока, короткое нажатие кнопки **🔒** – включает звуковые сигналы. Для данного режима не требуется выполнять процедуру сохранения.



- звуковые сигналы выключены

- звуковые сигналы включены

Для выхода из меню без сохранения настроек нажмите и удерживайте кнопку **F** в течение 1 сек.

## Настройка контроля радиоканала

Для информирования владельца о выходе брелока из зоны связи с системой предусмотрены варианты звукового оповещения сигналами «Мелодия» или «Тревога». Для установки одного из вариантов настройки контроля радиоканала короткими нажатиями кнопки **F** выберите меню «ПОТЕРЯ СВЯЗИ», короткие нажатия кнопки **⏏** приводят к переключению между настройками. Для данного режима не требуется выполнять процедуру сохранения.

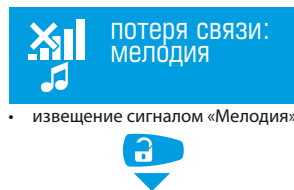

- извещение сигналом «Мелодия»

Извещение сигналом «Мелодия» производится однократно при включенном или выключенном режиме охраны.



- извещение сигналом «Тревога»

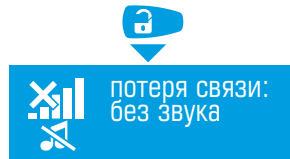

- извещения отключены

возврат в начало настроек

Для выхода из меню без сохранения настроек нажмите и удерживайте кнопку **F** в течение 1 сек.

## Режим технического обслуживания (ТО)

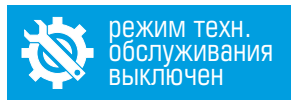

Для включения режима ТО, при соблюдении дополнительных условий (см. раздел «Управление системой -> Режим технического обслуживания (ТО)»), нажатиями кнопки **F** выберите меню «РЕЖИМ ТЕХНИЧЕСКОГО ОБСЛУЖИВАНИЯ» и коротко нажмите кнопку **⏏**. Для выхода из режима ТО нажатиями кнопки **F** выберите меню «РЕЖИМ ТЕХНИЧЕСКОГО ОБСЛУЖИВАНИЯ» и коротко нажмите кнопку **⏏**.

Извещение сигналом «Тревога» производится однократно при включенном режиме охраны, после извещения раз в минуту звучит короткое оповещение до момента появления связи или досрочной отмены при коротком нажатии кнопки **F**. При выключенном режиме охраны производится однократное извещение сигналом «Мелодия».



Для выхода из меню без сохранения настроек нажмите и удерживайте кнопку **F** в течение 1 сек.



### Установка времени

Для установки времени короткими нажатиями кнопки **F** выберите меню часов. Короткими нажатиями кнопки  установите требуемое значение часов, нажатиями кнопки  – минут. Данный режим не требует выполнять процедуру сохранения.





Для выхода из меню без сохранения настроек нажмите и удерживайте кнопку **F**.

### Установка будильника

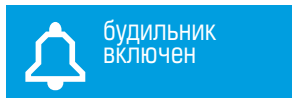
Для установки состояния будильника короткими нажатиями кнопки **F** выберите меню «БУДИЛЬНИК». Короткими нажатиями кнопки  включите будильник, коротким нажатием  – выключите.



Для установки времени включения будильника короткими нажатиями кнопки **F** выберите меню время будильника. Короткими нажатиями кнопки  установите требуемое значение часов, нажатиями кнопки  – минут.





## УПРАВЛЕНИЕ СИСТЕМОЙ

### Включение режима охраны

Для включения режима охраны при выключенном зажигании воспользуйтесь любым из приведённых способов, подтверждением выполненной команды послужит один короткий звуковой сигнал sireны 1x и одна вспышка световой сигнализации 1x.



#### Брелок

Находясь в зоне действия штатного радиоканала системы коротко нажмите кнопку , расположенную на брелоке. Брелок проигрывает мелодию «ПОСТАНОВКА НА ОХРАНУ», пиктограмма состояния системы охраны примет вид . Для постановки на охрану без звукового подтверждения нажмите кнопку  более 1 секунды.

#### Режим «SLAVE»

Коротко нажмите кнопку закрытия на пульте дистанционного управления автомобиля или используйте датчик/кнопку закрытия на ручке двери (для автомобилей с интеллектуальной системой доступа).

#### Управление кнопкой «VALET»



Нажмите и удерживайте выносную кнопку «VALET» в течение 3 секунд, отпустите кнопку. Через 30 секунд транспорт будет взят под охрану (в период отсчета времени статусный индикатор «LED» горит красным цветом).

! Настройки системы, при управлении кнопкой «VALET», позволяют производить постановку на охрану с отключением датчиков удара/наклона/движения/дополнительного датчика. Настройка функции «Постановка на охрану с отключением датчиков по кнопке VALET» доступна в программе PANDORA ALARM STUDIO (пункт «Основные настройки» - «Настройка датчиков»).

### Выключение режима охраны

Для выключения режима охраны воспользуйтесь любым из приведённых способов, подтверждением выполненной команды послужат два коротких звуковых сигнала sireны 2x и две вспышки световой сигнализации 2x.

#### Брелок

Находясь в зоне действия штатного радиоканала системы коротко нажмите кнопку , расположенную на брелоке. Брелок проигрывает мелодию «СНЯТИЕ С ОХРАНЫ», пиктограмма состояния системы охраны (замок) примет вид . Для снятия с охраны без звукового подтверждения нажмите кнопку  более 1 секунды.



#### Режим «SLAVE»

Коротко нажмите кнопку открытия на пульте дистанционного управления автомобиля или используйте датчик/кнопку открытия на ручке двери (для автомобилей с интеллектуальной системой доступа).

#### Управление кнопкой «VALET»

Введите «Секретный ПИН-код» (см. «АВАРИЙНОЕ УПРАВЛЕНИЕ СИСТЕМОЙ»).

## Отпирание замка багажника

Система позволяет управлять замком багажника в режимах выключенной и включенной охраны. В режиме включенной охраны вместе с открытием замка багажника отключаются зоны: багажник, датчик удара и дополнительный датчик. Остальные зоны остаются под охраной. Если багажник не был открыт в течение 15 секунд после команды «ОТПЕРЕТЬ ЗАМОК БАГАЖНИКА», система снова возьмет под охрану зону багажника и включит датчики, подтверждая это одной вспышкой указателей поворота 1x .

**Для отпирания замка багажника воспользуйтесь любым из приведённых способов.**

### Брелок

Находясь в зоне действия штатного радиоканала системы нажмите и удерживайте кнопку  в течение 1 секунды, до однократного звукового сигнала или вибросигнала с брелока.



### Режим «SLAVE»

Коротко нажмите кнопку открытия багажника на пульте дистанционного управления автомобиля или используйте датчик/кнопку открытия на крышке багажника (для автомобилей с интеллектуальной системой доступа).

## Запирание/отпирание дверей с включенным зажиманием

**Охранная система позволяет управлять замками дверей при включенном зажимании, для этого воспользуйтесь любым из приведённых способов.**

### Брелок

Находясь в зоне действия штатного радиоканала системы коротко нажмите кнопку  для запирания дверей, для отпирания кнопку .





### Автоматические режимы



В системе предусмотрены режимы автоматического запирания дверей по движению или включению зажигания. При использовании режима запирания дверей при начале движения, в зависимости от наличия информации о скорости в цифровом протоколе или настройки чувствительности датчика движения, система фиксирует перемещение автомобиля и производит запирание дверей. При использовании режима запирания дверей при включении зажигания, через 5 секунд после включения зажигания двери автоматически запираются. Если после включения зажигания какая-либо дверь от-

крывалась, автоматического запирания не произойдет – это необходимо для предотвращения запирания ключей зажигания внутри автомобиля.

**!** РЕЖИМ ПО УМОЛЧАНИЮ ВЫКЛЮЧЕН, ДЛЯ ЕГО ИСПОЛЬЗОВАНИЯ НЕОБХОДИМО ПРОИЗВЕСТИ ДОПОЛНИТЕЛЬНЫЕ НАСТРОЙКИ С ПОМОЩЬЮ ПРОГРАММЫ PANDORA ALARM STUDIO.

## Отложенная постановка под охрану (руки заняты)

Если при покидании автомобиля у Вас нет возможности поставить автомобиль под охрану (руки заняты вещами), Вы можете применить «Режим отложенной постановки на охрану» с помощью брелока. Для активации режима коротко нажмите кнопки брелока  и  вместе, светодиодный индикатор выносной кнопки «LED» загорается красным, через 30 секунд система закроет замки дверей и встанет на охрану, при этом прозвучит короткий звуковой сигнал sireны 1x , и указатели поворота вспыхнут один раз 1x .

Для включения режима без звукового подтверждения нажмите и удерживайте кнопки  и  на 1 секунду до звукового и вибросигнала брелока.



Чтобы отменить включенный режим отложенной постановки, достаточно нажать кнопку .





## Поиск автомобиля

Для поиска автомобиля на автостоянке в режиме включенной охраны коротко нажмите кнопку  на брелоке. Система выдаст пятикратный звуковой сигнал sireны и пять вспышек указателей поворота.

Для поиска автомобиля без звукового подтверждения нажмите кнопку  на 1 секунду.

## Режим «Паника»



Для привлечения внимания окружающих к Вашему автомобилю воспользуйтесь режимом «Паника». В этом режиме в течение 30 секунд непрерывно звучит sireна  и мигают указатели поворота .

Для включения режима коротко нажмите вместе кнопки  и . Для выключения режима достаточно коротко нажмите кнопку  при включенной охране или кнопку  при выключенной охране.

## Управление дистанционным запуском двигателя

Для дистанционного управления двигателем, при условии готовности системы к старту, воспользуйтесь любым из приведённых способов.



### Брелок

Для дистанционного запуска двигателя, находясь в зоне действия штатного радиоканала системы, нажмите и удерживайте кнопку  в течение 3 секунд. Звуковой сигнал подтвердит прием команды, на дисплее появится мигающая пиктограмма  - подготовка к старту двигателя. Через несколько секунд двигатель будет запущен, о чем известит мелодия «ЗАПУСК ДВИГАТЕЛЯ» и вращающаяся пиктограмма .



За одну минуту до штатной остановки двигателя на брелок придет оповещение, замигает пиктограмма  и каждые 10 секунд будет звучать мелодия «ОСТАНОВ ДВИГАТЕЛЯ ЧЕРЕЗ 1 МИНУТУ».

Если во время работы дистанционного или автоматического запуска двигателя отправить команду запуска двигателя с брелока (нажать и удерживать кнопку  в течение 3 секунд), то время работы двигателя будет увеличено на 10 минут - данную процедуру можно выполнять многократно.

Для дистанционного останова двигателя, находясь в зоне действия штатного радиоканала системы, нажмите и удерживайте кнопку  в течение 2 и более секунд. Двигатель будет остановлен, что подтвердит мелодия «ДВИГАТЕЛЬ ОСТАНОВЛЕН», пиктограмма  погаснет.

### Автозапуск штатным брелоком

Алгоритмы системы, считывающие цифровую информацию транспорта, предоставляют возможность включить или выключить функцию дистанционного запуска двигателя по команде от штатного брелока.

- Для дистанционного запуска двигателя внесите штатный брелок в зону управления автомобилем. В течение 5 секунд нажмите три раза на кнопку «Закрытия» штатного брелока.
- Для дистанционного останова двигателя внесите штатный брелок в зону управления автомобилем. В течение 5 секунд нажмите три раза на кнопку «Закрытия» штатного брелока.

**!** Управление режимом дистанционного запуска «Автозапуск штатным брелоком» - не требует дополнительной настройки, информация о поддержке данного функционала представлена на ресурсе [LOADER.ALARMTRADE.RU](http://LOADER.ALARMTRADE.RU).





**!** Процедура запуска штатным брелоком не доступна в течении 20 секунд после включения режима охраны.

## Режим технического обслуживания (ТО)

Перевести систему в режим техобслуживания рекомендуется при сдаче автомобиля в автомастерскую. При переходе в этот режим система прекращает работу охранных функций, автоматических и дистанционных запусков, перестает вмешиваться в работу штатного электрооборудования - все функции ее отключаются, чтобы не создавать трудности при техобслуживании.

Для включения режима ТО снимите систему с охраны, включите зажигание, введите «ПИН-код иммобилайзера» (при реализованной функции «Кодового иммобилайзера») и воспользуйтесь следующими вариантами управления.



### Управление режимом ТО при помощи брелока

Нажатиями кнопки  выберите меню «Режим тех. обслуживания» и коротко нажмите кнопку . Для выхода из режима ТО нажатиями кнопки  выберите меню «Режим тех. обслуживания» и коротко нажмите кнопку .

### Управление режимом ТО при помощи кнопки иммобилайзера

- Для включения режима ТО после ввода «ПИН-код иммобилайзера» в течение 20 секунд нажмите кнопку кодового иммобилайзера 10 раз подряд.
- Для выключения режима ТО включите зажигание и введите «ПИН-код иммобилайзера».

### Индикация режима ТО

- Подтверждением о включении режима ТО служат: отображение индикации  на брелоке, постоянное зеленое свечение индикатора «LED» при включенном зажигании.
- Подтверждением о выключении режима ТО служат: исчезновение индикации  на брелоке, погасание зеленого свечения индикатора «LED» при включенном зажигании.



## АВАРИЙНОЕ УПРАВЛЕНИЕ СИСТЕМОЙ

В случае утери или выхода из строя устройств управления либо в случае разряда элемента питания и невозможности оперативной замены/заряда предусмотрены аварийные способы отключения охранных и противоугонных функций (Кодовый иммобилайзер) при помощи «Секретного-ПИН кода» и кнопки «VALET».

Перед использованием аварийного управления системой убедитесь в работоспособности устройств управления системой и транспортом: проверьте элемент питания, включите устройство в соответствии с его описанием (если требуется).

Если устройства управления находятся в рабочем состоянии произведите первичную диагностику транспортного средства: проверьте работу штатных устройств управления, заряд аккумулятора, положение селектора, уведомления от транспортного средства (чаще всего на приборной панели).

 ПЕРЕД АВАРИЙНЫМ УПРАВЛЕНИЕМ СИСТЕМЫ ОЗНАКОМЬТЕСЬ С ПРОЦЕДУРОЙ ВВОДА ПИН-КОДА.

### Ввод ПИН-КОДА

Процедура ввода ПИН-кода возможна только при заряженном аккумуляторе и выключенном зажигании. Ввод ПИН-кода выполняется через выносную или расположенную на базовом блоке кнопку «VALET». Отображение ввода кода осуществляется свечением выносного индикатора «LED» или индикатора, расположенного на базовом блоке.

- **Введите первую цифру** - Нажмите кнопку «VALET» количество раз, соответствующее первой цифре ПИН-кода. Паузы между нажатиями кнопки не должны превышать 1 секунду, каждое нажатие кнопки отображается оранжевым свечением статусного индикатора «LED». По окончании ввода первой цифры выдержите паузу более 1 секунды, подтверждение и переход к вводу второй цифры свидетельствует красная вспышка статусного индикатора «LED».
- **Введите вторую цифру** - Нажмите кнопку «VALET» количество раз, соответствующее второй цифре ПИН-кода. Паузы между нажатиями кнопки не должны превышать 1 секунду, каждое нажатие кнопки отображается оранжевым свечением статусного индикатора «LED». По окончании ввода второй цифры выдержите паузу более 1 секунды, подтверждение и переход к вводу третьей цифры свидетельствует красная вспышка статусного индикатора «LED».
- **Введите третью цифру** - Нажмите кнопку «VALET» количество раз, соответствующее третьей цифре ПИН-кода. Паузы между нажатиями кнопки не должны превышать 1 секунду, каждое нажатие кнопки отображается оранжевым свечением статусного индикатора «LED». По окончании ввода третьей цифры выдержите паузу более 1 секунды, подтверждение и переход к вводу четвертой цифры свидетельствует красная вспышка статусного индикатора «LED».

- **Введите четвёртую цифру** - Нажмите кнопку «VALET» количество раз, соответствующее четвёртой цифре ПИН-кода. Паузы между нажатиями кнопки не должны превышать 1 секунду, каждое нажатие кнопки отображается оранжевым свечением статусного индикатора «LED».

### Аварийное отключение режима охраны

В случае отсутствия возможности отключения режима охраны штатными методами используйте аварийное отключение при помощи выносной кнопки «VALET» и «Секретного ПИН-кода», расположенного на индивидуальной карте владельца (подробное описание о расположении кнопки и кода доступно в разделе «Общая информация»):

- Если транспортное средство находится в закрытом состоянии, откройте его с помощью штатного ключа. Не обращая внимание на звуковые сигналы сирены, убедитесь, что зажигание выключено и после этого приступите к вводу «Секретного ПИН-кода» (см. описание выше «ВВОД ПИН-КОДА»). Если звуковые сигналы сирены или световые вспышки индикатора «LED» отсутствуют, проверьте состояние аккумулятора, при отсутствии питания ввод «Секретного ПИН-кода» не возможен.
- Если ПИН-код введен правильно, система отключит режим охраны. Подтверждением правильного ввода кода служат: попеременные вспышки красного и зелёного свечения индикатора «LED», четыре коротких звуковых сигнала «Сирены» и четыре вспышки световой сигнализации (оповещения о нарушенных охранных зонах).
- Если ПИН-код введен не корректно, система останется в прежнем состоянии, а новый ввод ПИН-кода можно осуществить только через 5 секунд. Неправильный ввод ПИН-кода отображается долгой красной вспышкой индикатора «LED».

Аварийное отключение режима охраны равнозначно штатному методу снятия с охраны, поэтому после восстановления работоспособности устройств управления не требуется дополнительных действий для дальнейшей эксплуатации.

### Аварийное управление кодовым иммобилайзером

В данном разделе описываются способы отключения и включения режима противоугонной защиты («Кодового иммобилайзера») - использование штатных элементов управления транспорта (кнопки, рычаги, педали) для ввода «ПИН-кода иммобилайзера».

#### Кратковременное отключение кодового иммобилайзера

Для кратковременного отключения «Кодового иммобилайзера» при отключенном режиме охраны и включенном зажигании кнопкой «VALET» введите «Секретный ПИН-код» находящийся на

«Индивидуальной карте владельца». В данном режиме «Кодовый иммобилайзер» будет отключен до момента выключения зажигания.

#### **Включение/выключение кодового иммобилайзера**

Аварийное управление режимом противоугонной защиты производится только при выключенной охране, выключенном режиме технического обслуживания, заряженном аккумуляторе и выключенном зажигании.

Переведите систему в режим программирования, для этого введите «Секретный ПИН-код», находящийся на индивидуальной карте владельца.

**!** В отсутствие «Секретного ПИН-кода» вход в меню программирования доступен после ввода «Сервисного ПИН-кода» (заводское значение 1-1-1-1).

После перевода системы в режим программирования, нажмите кнопку «VALET» тринадцать раз подряд. Паузы между нажатиями кнопки не должны превышать 1 секунду, каждое нажатие кнопки отображается оранжевым свечением статусного индикатора «LED». Система подтвердит номер уровня красными вспышками индикатора «LED» с короткими сигналами «Сирены».

- Для отключения кодового иммобилайзера

При входе на уровень статусный индикатор «LED» загорится зелёным свечением, система перейдёт на 10 секунд в режим ожидания ввода «Секретного ПИН-кода». Если в течение десяти секунд не приступить к вводу «Секретного ПИН-кода» система выйдет из уровня «Аварийного управления кодовым иммобилайзером». Введите «Секретный ПИН-код» расположенный на индивидуальной карте владельца. Подтверждением отключения кодового иммобилайзера послужит длинное красное свечение статусного индикатора «LED», два звуковых сигнала «Сирены». Произведите выход из режима программирования путём включения и выключения зажигания – кодовый иммобилайзер будет отключен.

- Для включения кодового иммобилайзера

При входе на уровень статусный индикатор «LED» загорится красным свечением и система перейдёт в режим ожидания. Для включения кодового иммобилайзера нажмите кнопку «VALET» один раз. Подтверждением включения кодового иммобилайзера послужит зеленое свечение индикатора «LED», однократный звуковой сигнал «Сирены». Произведите выход из режима программирования путём включения и выключения зажигания – кодовый иммобилайзер будет включен.

## ПРОГРАММИРОВАНИЕ СИСТЕМЫ

Изменения основных настроек и параметров работы системы доступны при помощи программ Pandora Alarm Studio или Pandora Спец. Часть функций, отсутствующих в программе, подлежат изменению только через «Меню программирования» системы. Доступ к изменениям настроек и параметров работы предоставляется системой после процедуры входа в режим программирования.

#### **Режим программирования (вход/выход)**

Вход в режим программирования возможен только при наличии питания от USB-разъема или внешнего питания базового блока, в отсутствие контроля зажигания на базовом блоке, выключенной охране, выключенном режиме технического обслуживания. Для входа в режим программирования необходимо произвести ввод «Сервисного ПИН-кода» (штатное значение кода 1-1-1-1) через выносную или расположенную на базовом блоке кнопку «VALET».

**!** Подробная инструкция ввода ПИН-кода доступна в руководстве по эксплуатации, раздел «АВАРИЙНОЕ УПРАВЛЕНИЕ СИСТЕМОЙ».

**!** При отсутствии «Сервисного ПИН-кода» вход в режим программирования возможен после ввода «Секретного ПИН-кода», расположенного на «Индивидуальной карте владельца». Запрещено нарушать целостность защитного слоя «Индивидуальной карты владельца» - информация под защитным слоем карты предназначена только для владельца системы. При обращении владельца с жалобой на стертый защитный слой карты, переустановка системы производится за счет установщика.

В режиме программирования система прекращает выполнять команды на управление, поэтому после изменения основных настроек или параметров работы необходимо произвести процедуру выхода из режима программирования. Выход из режима программирования может осуществляться несколькими способами:

- зажатием кнопки «VALET» более 10 секунд;
- включением и выключением зажигания при отключенном USB-разъеме и наличии основного питания базового блока;
- при полном отключении питания базового блока (основного и USB-разъема).

При выходе из меню программирования происходит программная перезагрузка системы, не влияющая на сохраненные настройки. Все способы выхода из меню сопровождаются звуковой и световой индикацией, обозначающей количество записанных в памяти системы устройств управления.

## Программа Pandora Alarm Studio

Специальное программное обеспечение Pandora Alarm Studio позволяет программировать основные настройки и параметры, загружать и обновлять программное обеспечение, просматривать информацию по настройкам, загружать карты установки, устанавливать интернет-соединение со специальным сервером для процедуры «Pandora CLONE».

Актуальную версию программы Pandora Alarm Studio и программного обеспечения можно загрузить через сайт [alarmtrade.ru](http://alarmtrade.ru) (раздел для загрузки: Поддержка -> Прошивки, инструкции и ПО).

Загрузите программное обеспечение Pandora Alarm Studio в персональный компьютер с операционной системой Windows XP/Vista/7/8/9/10:

- извлеките программу из архива и запустите файл Alarm Studio (тип файла - exe);
- соедините систему и персональный компьютер через интерфейсный USB-кабель;
- войдите в режим программирования системы;
- программа Pandora Alarm Studio автоматически подключится к системе, откроет доступ к настройкам и обновлению программного обеспечения.

### Обновление программного обеспечения

Перед установкой системы и началом программирования рекомендовано произвести обновление программного обеспечения базового блока:

- перейдите в пункт «Обновить ПО» программы Alarm Studio и выберите один из вариантов загрузки («Загрузить из файла» - загрузка заранее скаченного ПО из персонального компьютера, «Архив прошивок» - загрузка ПО из сервера в папку «firmwares» программы Alarm Studio);
- выбрав необходимое ПО начните его загрузку в базовый блок - «Записать».

По завершению программирования или обновления ПО необходимо произвести выход из режима программирования.

**!** Если режим загрузки был прерван, при этом статусный индикатор засветился красным, необходимо загрузить программное обеспечение алгоритмом быстрой загрузки без ввода ПИН-кода. Откройте программу PANDORA ALARM STUDIO, на полностью обесточенной системе зажмите и удерживайте кнопку «VALET» расположенную на базовом блоке, сразу после соединения системы и компьютера через USB-кабель отпустите кнопку – система перейдет в режим обновления ПО.

## Меню программирования, доступное при помощи кнопки «VALET»

Система позволяет изменять часть функций при помощи кнопки «VALET», для настройки большего числа функций необходимо воспользоваться программой Pandora Alarm Studio.

После входа в меню программирования путём ввода ПИН-кода, введите номер требуемого уровня нажатиями кнопки «VALET» (нажмите кнопку количество раз, равное вводимой цифре необходимого уровня, паузы между нажатиями кнопки не должны превышать 1 секунды). Система подтвердит номер уровня красными вспышками индикатора с короткими сигналами sireны и перейдёт на этот уровень. Если номер был введен неправильно, подтверждения номера не будет, после серии зеленых и красных вспышек система перейдёт в начало меню программирования.

Для быстрого перехода на высокие уровни зажмите и удерживайте кнопку «VALET». При зажатой кнопке сирена начнёт издавать тональные звуковые сигналы (всего 10), обозначающие порядковые номера двухзначных уровней (первый звуковой сигнал - уровень №10, десятый звуковой сигнал – выход из режима программирования). Отпустите кнопку «VALET» сразу после звучания сигнала, номер которого совпадает со значением необходимого двухзначного уровня. Для перехода на промежуточный уровень, сразу после отпущения кнопки повторно нажимайте кнопку «VALET» количество раз равное значению промежуточного уровня (подтверждением перехода послужат звуковые сигналы sireны и красные вспышки индикатора «LED», соответствующие количеству нажатий кнопки).

ТАБЛИЦА ПРОГРАММИРОВАНИЯ



Уровень 1	Запись брелоков (D-011/D-079/R-389)
Уровень 2	Изменение заводского значения «Сервисного ПИН-кода»
Уровень 3	Запись холостых оборотов
Уровень 4	Сброс на заводские настройки
Уровень 11	Программирование и настройка «ПИН-кода иммобилайзера»
Уровень 12	Калибровка уровня топлива
Уровень 13	Аварийное управление кодовым иммобилайзером
Уровень 17	Программирование бесключевого обхода штатного иммобилайзера

### Уровень 1 – Запись брелоков в память системы

Заранее подготовьте к записи все брелоки (можно записать не более четырёх брелоков), установите элементы питания в брелоки, если брелок находится в выключенном состоянии - включите его в соответствии с инструкцией.

Для записи брелоков в энергонезависимую память системы после входа в меню программирования нажмите кнопку «VALET» один раз. При входе на уровень статусный индикатор «LED» загорится зелёным свечением, система перейдет в режим записи брелоков. Запись брелоков производится поочередно (один за другим), в любой последовательности и без ограничения по времени. При перезаписи новых брелоков или перезаписи старых в память системы все ранее записанные брелоки будут удалены.

#### Пример записи брелоков

Для записи брелока необходимо одновременно нажать и удерживать три кнопки управления брелока    в течение одной секунды до короткого звукового сигнала брелока, затем кнопки следует отпустить. Если запись прошла успешно, брелок выдаст два коротких звуковых сигнала, сирена базового блока выдаст один подтверждающий звуковой сигнал, после чего можно переходить к записи следующего брелока.

Для сохранения брелоков, записанных в памяти системы однократно нажмите кнопку «VALET», подтверждением сохранения послужат серии красных и зеленых вспышек статусного индикатора «LED».

### Уровень 2 – Изменение заводского значения «Сервисного ПИН-кода»

Заранее подготовьте новое значение «Сервисного ПИН-кода» состоящее из четырёх цифр от 1 до 9 (новый код рекомендовано запомнить или записать). Для изменения значения «Сервисного ПИН-кода» после входа в меню программирования нажмите кнопку «VALET» два раза. При входе на уровень статусный индикатор «LED» погаснет, система перейдет в режим изменения «Сервисного ПИН-кода».

#### Для изменения «Сервисного ПИН-кода»

- Введите первую цифру нового «Сервисного ПИН-кода» кнопкой «VALET». Нажмите кнопку количество раз, соответствующее первой цифре нового «Сервисного ПИН-кода». Паузы между нажатиями кнопки не должны превышать 1 секунду, каждое нажатие кнопки отображается оранжевым свечением статусного индикатора «LED». Пауза более 1 секунды и красная вспышка статусного индикатора свидетельствует о подтверждении ввода первой цифры и переходе к вводу следующей;
- Аналогично введите вторую, третью, четвёртую цифру нового «Сервисного ПИН-кода». После ввода четвёртой цифры система подтвердит ввод первой попытки кода красными и зелеными вспышками индикатора и перейдет в режим повторения ввода нового «Сервисного ПИН-кода»;

- Введите все четыре цифры нового кода еще раз.
- Если вы дважды без ошибок ввели новый «Сервисный ПИН-код», статусный индикатор выдаст серию красных и зеленых вспышек и погаснет, система запомнит новый код и перейдёт в режим ожидания ввода номера нового уровня. Если код введен не корректно, на это укажет долгая красная вспышка индикатора, система оставит предыдущий код и перейдёт в режим ожидания ввода номера нового уровня.

### Уровень 3 – Запись холостых оборотов

Для своевременного отключения стартера во время автоматических или дистанционных запусков двигателя через цифровой или аналоговый вход тахометра и правильной работы алгоритма «Интеллектуального турботаймера» необходимо произвести запись холостых оборотов двигателя. Для записи холостых оборотов в энергонезависимую память системы после входа в меню программирования нажмите кнопку «VALET» три раза. После выхода на этот уровень необходимо включить зажигание и завести двигатель (двигатель должен быть прогрет, холостые обороты должны соответствовать норме холостых оборотов для прогретого двигателя). Подтверждением наличия статуса холостых оборотов послужит зелёное мерцание статусного индикатора «LED». Дождитесь устойчивых холостых оборотов и произведите процедуру сохранения.

Для сохранения настроек однократно нажмите кнопку «VALET», подтверждением сохранения настроек послужат серии красных и зеленых вспышек статусного индикатора «LED». При сохранении холостых оборотов система выйдет из меню программирования и произведет программную перезагрузку.

### Уровень 4 – Сброс на заводские настройки

Процедура сброса восстанавливает заводские настройки системы, не удаляя при этом записанные ранее в энергонезависимую память брелоки. Для сброса системы на заводские настройки, после входа в меню программирования, нажмите кнопку «VALET» четыре раза. При входе на уровень зажмите и удержите кнопку «VALET» до однократного звукового сигнала сирены, более четырёх секунд (но не более 10 секунд), и отпустите кнопку. Подтверждением сброса на заводские настройки послужит длинная красная вспышка статусного индикатора «LED» и система перейдёт в начало меню программирования.

## Уровень 11 – Программирование и настройка «ПИН-кода иммобилайзера»

Для программирования «ПИН-кода иммобилайзера», после входа в меню программирования, нажмите кнопку «VALET» одиннадцать раз. Уровень программирования «ПИН-кода иммобилайзера» разбит на три подуровня: «Уровень 11.1 - Определение рабочих кнопок иммобилайзера», «Уровень 11.2 - Ввод ПИН-кода», «Уровень 11.3 - Подтверждение ввода ПИН-кода». После входа на одиннадцатый уровень система сразу переходит к подуровню определения рабочих кнопок, переход между подуровнями и сохранение «ПИН-кода иммобилайзера» осуществляется коротким нажатием кнопки «VALET».

### • Уровень 11.1 - Определение рабочих кнопок иммобилайзера

При входе в подуровень система ожидает нажатие кнопок иммобилайзера, отображая каждое нажатие активных кнопок оранжевой вспышкой светодиода «LED». В этом режиме можно включить зажигание без выхода из режима программирования (некоторые кнопки иммобилайзера, распознаваемые через цифровой протокол автомобиля, могут быть активными только при включенном зажигании). Определить нажатия кнопок система может путем считывания сигналов из CAN-шин автомобиля (информация о поддержке функции «Кодовый иммобилайзер» доступна на сайте loader.alarmtrade.ru), или с помощью аналоговых сигналов поступающих на вход(ы) INP «Кодовый иммобилайзер», «Кодовый иммобилайзер 2».

### • Уровень 11.2 - Ввод «ПИН-кода иммобилайзера»

На данном подуровне кнопками иммобилайзера программируется индивидуальный код «ПИН-кода иммобилайзера». Код может состоять из одной или нескольких ячеек памяти, каждая ячейка запоминает определённую последовательность нажатий каждой из пяти возможных кнопок иммобилайзера. Ввод кода в ячейку памяти производится кнопками иммобилайзера с нажатием не менее 1 секунды. Каждое распознанное нажатие кнопки отображается оранжевым свечением индикатора «LED». Пауза более 1 секунды и красное свечение индикатора «LED» расценивается как заполнение данной ячейки и переход к вводу нового кода в следующей ячейки памяти.

### • Уровень 11.3 - Подтверждение ввода «ПИН-кода иммобилайзера»

Подуровень предназначен для повторения процедуры ввода «ПИН-кода иммобилайзера», по окончании ввода которого происходит сравнение двух попыток ввода.

- Если «ПИН-кода иммобилайзера» введен правильно статусный индикатор «LED» подтвердит ввод красными и зелеными вспышками, запомнит его и перейдет в режим ожидания ввода нового уровня программирования.

- Некорректный ввод отображается долгой красной вспышкой индикатора «LED». После чего система сбросит введенные значения «ПИН-кода иммобилайзера» и перейдет в режим ожидания ввода нового уровня программирования.

## Уровень 12 – Калибровка уровня топлива

**!** Данная процедура доступна только при аналоговом подключении. Для отображения уровня необходимо задать как минимум два различных значения соответствующих таблице «ТАБЛИЦА КАЛИБРОВКИ УРОВНЯ ТОПЛИВА».

### Для контроля уровня топлива произведите настройку и подключение

- При помощи программы Pandora Alarm Studio, в настройках системы разрешите пункт (использовать INP для контроля уровня топлива) и освободите канал от любой назначенной настройки (настройка входов).
- Произведите подключение соответствующего входа - «Вход контроля топлива». Для определения системой текущего уровня топлива произведите калибровку минимум по двум точкам. В некоторых случаях для наиболее точного определения уровня топлива калибровка должна быть произведена по всем заданным точкам.

### Калибровка уровня топлива:

- В предоставленной таблице выберете подуровень, соответствующий количеству уровня топлива в баке (%).
- Войдите на двенадцатый уровень программирования, статусный индикатор «LED» начнёт светиться красным цветом, система перейдёт в нулевой подуровень 12-0 (0%). Для перехода в последующие подуровни от 1 до 10 (от 10% до 100%) нажмите кнопку «VALET» количество раз, равное номеру подуровня, паузы между нажатиями кнопки не должны превышать 1 секунду.
- Запустите двигатель, не менее чем через минуту, нажмите кнопку брелока «Включение охраны» - данные по текущему положению уровня топлива будут переданы в базовый блок. Нажатие кнопки брелока «Выключение охраны» - сбрасывает текущую калибровку.
- Для выхода из режима программирования перейдите на двенадцатый подуровень (отсчёт начнётся от выбранного ранее уровня) или нажмите кнопку «VALET» более двенадцати раз.
- Повторите процедуру калибровки уровня топлива для второй и последующих точек.

### Сброс всех значений калибровки

Для сброса всех заданных значений калибровки, не включая зажигания, перейдите на одиннадцатый подуровень. Подтверждение сброса осуществляется нажатием кнопки брелока «Включение охраны», выход без подтверждения и выход из меню программирования производится нажатием кнопки «VALET».

Уровень - № подуровня	Назначение
12-0	0%
12-1	10%
12-2	20%
12-3	30%
12-4	40%
12-5	50%
12-6	60%
12-7	70%
12-8	80%
12-9	90%
12-10	100%
12-11	Сброс всех значений калибровки
12-12	Выхода из режима программирования

### Уровень 13 – Аварийное управление кодовым иммобилайзером

- ! Подробная инструкция доступна в описании «АВАРИЙНОЕ УПРАВЛЕНИЕ СИСТЕМОЙ».

### Уровень 17 – Программирование бесключевого обхода штатного иммобилайзера

На данном уровне производится обучение системы обходу штатного иммобилайзера.

- ! Подробная инструкция по подключению и настройке обхода штатного иммобилайзера доступна в картах монтажа, актуальные карты размещены на сайте [loader.alarmtrade.ru](http://loader.alarmtrade.ru) и в программе PANDORA ALARM STUDIO.

## ДОПОЛНИТЕЛЬНЫЕ УСТРОЙСТВА

### Брелок R-389

Устройство односторонней удаленной связи, предназначено для управления системой.

#### УПРАВЛЕНИЕ

Охрана | Багажник | Дистанционный запуск двигателя

РАДИОИНТЕРФЕЙС 868MHz | Три кнопки управления | Световой индикатор | ЭЛЕМЕНТ ПИТАНИЯ CR 2032



### Модуль управления замком капота HM-06

Электронное устройство, предназначено для управления электро-механическим замком капота. Модуль управления замком капота управляется со стороны базового блока автосигнализации кодированным сигналом по однопроводной линии, что исключает несанкционированный доступ к управлению замком капота.



### Кодовое реле VM-105d

### Кодовое реле VM-105no

Электронные устройства, предназначенные для блокировки цепей автомобиля (до 20А) нормально замкнутыми контактами (при подключении VM-105d) или нормально разомкнутыми контактами (при подключении VM-105no). Кодовые реле управляются со стороны базового блока автосигнализации кодированным сигналом по однопроводной линии, что исключает несанкционированный доступ к управлению блокируемой цепи.



## ГАРАНТИЙНЫЕ ОБЯЗАТЕЛЬСТВА

Изготовитель гарантирует соответствие охранно-сервисной системы требованиям ТУ при соблюдении условий эксплуатации, монтажа, хранения, транспортирования, указанных в данном руководстве.

Изделие должно использоваться только в соответствии с инструкцией по эксплуатации и установке.

Изделие подлежит только профессиональной установке в сертифицированных установочных центрах. Установщик охранно-сервисной системы обязан заполнить свидетельство установки, прилагаемое в комплекте.

Вышедшие из строя в течение гарантийного срока эксплуатации по вине завода-изготовителя составные устройства системы противоугонной сигнализации подлежат замене или ремонту силами установщика (предприятия-изготовителя или организации, осуществляющей комплексное обслуживание).

Потребитель лишается права на гарантийное обслуживание в следующих случаях:

- по истечении гарантийного срока эксплуатации;
- при нарушении правил монтажа, эксплуатации, транспортирования и хранения;
- при наличии механических повреждений наружных деталей системы противоугонной сигнализации после момента продажи, включая воздействие огня, аварии, попадания внутрь агрессивных жидкостей и воды, небрежного обращения;
- при наличии повреждений в результате неправильной настройки или регулировки;
- при замене составных устройств системы противоугонной сигнализации на устройства, не рекомендованные производителем;
- если нарушено пломбирование предприятия-изготовителя;
- если отсутствуют заполненные должным образом свидетельство установки или гарантийный талон.

Гарантийный срок эксплуатации – 3 года со дня продажи, но не более 3,5 лет с момента изготовления.

Настоящая гарантия не распространяется на элементы питания, которые имеют естественный ограниченный срок службы.

Ремонт и обслуживание системы противоугонной сигнализации с истекшим гарантийным сроком осуществляется за счет средств потребителя по отдельным договорам между поставщиком/установщиком и потребителем.

**!** РЕКОМЕНДУЕМ ТРЕБОВАТЬ ЗАПОЛНЕНИЯ СВИДЕТЕЛЬСТВА УСТАНОВКИ И ГАРАНТИЙНОГО ТАЛОНА РАБОТНИКОМ, ПРОИЗВОДИЩИМ МОНТАЖ СИСТЕМЫ, Т. К. ЭТИ ДОКУМЕНТЫ МОГУТ ПОНАДОБИТЬСЯ ПРИ ОБРАЩЕНИИ В СЛУЖБУ ПОДДЕРЖКИ.

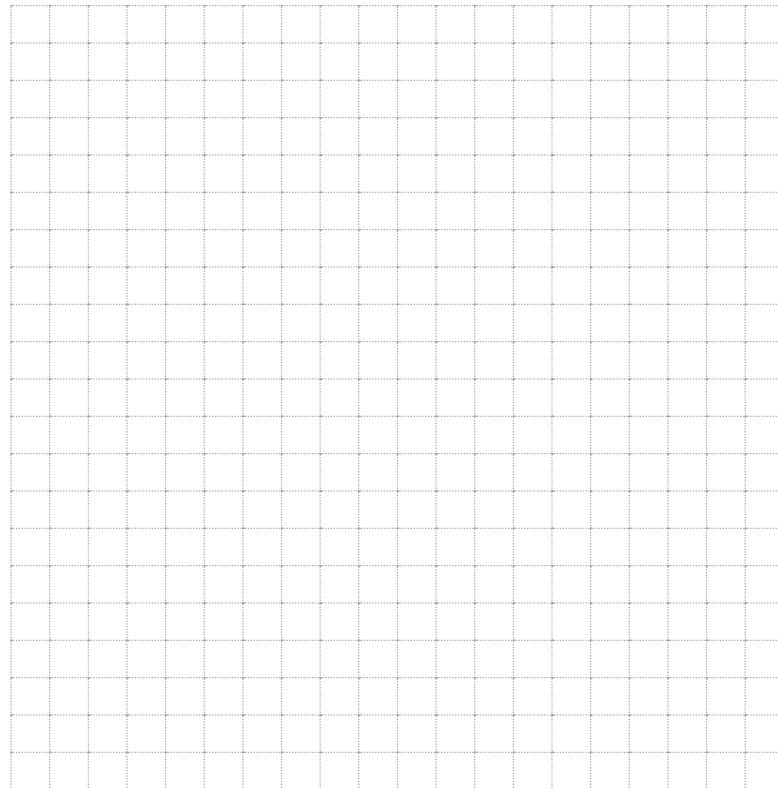

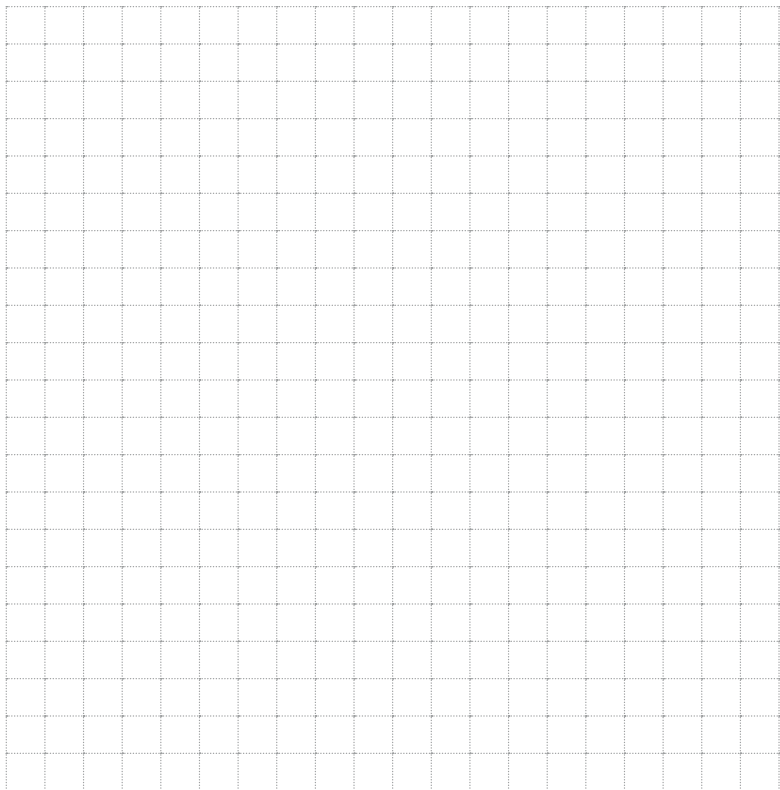

## Свидетельство установки

Я, нижеподписавшийся \_\_\_\_\_  
Должность, Ф.И.О.

профессиональный установщик, удостоверяю, что установка системы противоугонной сигнализации транспортного средства, описанная ниже, была произведена мною согласно инструкциям по установке, предоставленным изготовителем системы.

### Описание транспортного средства:

Марка автомобиля \_\_\_\_\_

Тип \_\_\_\_\_

Идентификационный номер (VIN) \_\_\_\_\_

Регистрационный номер \_\_\_\_\_

### Описание системы противоугонной сигнализации автотранспортного средства:

Марка изделия Pandora DX-57

Заводской номер \_\_\_\_\_

Название организации, полный адрес и печать установщика \_\_\_\_\_

Подпись \_\_\_\_\_ / \_\_\_\_\_

Расшифровка подписи

Работу принял \_\_\_\_\_ / \_\_\_\_\_

Расшифровка подписи

Дата « \_\_\_\_ » \_\_\_\_\_ 20 \_\_\_\_ г.



## Свидетельство о приемке

Система противоугонной сигнализации Pandora DX-57 соответствует техническим условиям ТУ 29.31.22-001-89696454-2014 (идентичны ТУ 4573-001-89696454-2014) и признана годной для эксплуатации.

Заводской номер \_\_\_\_\_

Дата выпуска \_\_\_\_\_

Подпись лиц, ответственных за приемку \_\_\_\_\_

М.П.

Упаковщик \_\_\_\_\_

Подпись (личное клеймо)

---

## Гарантийный талон

Модель Pandora DX-57

Заводской номер \_\_\_\_\_

Дата покупки « \_\_\_\_ » \_\_\_\_\_ 20 \_\_\_\_ г.

\_\_\_\_\_  
Штамп предприятия торговли (установочного центра)

Подпись продавца \_\_\_\_\_