



## Коллектив компании «Alarmtrade» благодарит Вас за выбор охранно-сервисной системы Pandora

Pandora 5000 - телеметрическое охранно-сервисное устройство премиум-класса, предназначенное для монтажа на автомобили В-С-М-S-J класса. Pandora 5000 разработана и произведена в России «Заводом Опытного Приборостроения» (г. Калуга), являющимся правообладателем торгового знака «**Pandora**» (Пандора) на территории РФ (**свидетельства № 408051, 408052**).

С Pandora 5000 в Вашем полном распоряжении десятки эксклюзивных охранных и сервисных функций, у Вашего автомобиля появляется беспрецедентная система защиты и сервиса. Изящные и совершенные технические решения, применённые в Pandora 5000, уникальные эргономичные алгоритмы взаимодействия с системой позволяют наделять Ваш автомобиль фантастическим интуитивно понятным и востребованным функционалом. Управляйте, контролируйте, производите мониторинг Вашего автомобиля всего в несколько касаний экрана.

### Эксклюзивные особенности Pandora 5000:

- Интернет-сервис pro.p-on.ru с функциями управления, контроля, мониторинга и настройки параметров через интернет с любого компьютера или мобильного устройства.
- Тревожная кнопка SOS на брелоке и система автоматических уведомлений выручат Вас в любой ситуации, обеспечат Вашу личную безопасность.
- История событий с координатами, точным временем, полной информацией о состоянии автомобиля.
- Специальное приложение для мобильных устройств Pandora Pro (iOS)/Pandora Online (Android) для доступа к информации интернет сервиса pro.p-on.ru.
- Широкий диапазон условий автоматического запуска двигателя, автоматические запуски по дням недели, в зависимости от температуры двигателя, запуск для заряда аккумулятора и т. д.
- Микрофон в салоне автомобиля.

Наш интернет-адрес: [www.alarmtrade.ru](http://www.alarmtrade.ru)

Служба поддержки пользователей: [support@alarmtrade.ru](mailto:support@alarmtrade.ru)

Телефон «горячей линии»: 8-800-700-17-18

Сделано в России, г. Калуга, ул. Кирова, 20а.

## Содержание

- <b>Общая информация</b>	<b>6</b>
- Особенности системы	7
- Комплектация системы	9
- <b>Брелоки дистанционного управления</b>	<b>10</b>
- Функции, оперативно вызываемые кнопками брелока	12
- Назначение световых индикаторов брелока	13
- ЖК-дисплей	13
- Постановка под охрану	17
- Снятие с охраны	17
- Открывание замка багажника	18
- Запирание/отпирание дверей с включенным зажиганием	18
- Поиск автомобиля	19
- Отложенная постановка под охрану (руки заняты)	19
- Режим «Паника»	20
- Контроль состояния автомобиля, режим «CHECK»	20
- Просмотр истории событий	21
- Дистанционный и автоматический запуск двигателя	21
- Процедура «Программная нейтраль»	22
- Дистанционный запуск двигателя	23
- Дистанционный останов двигателя	23
- Автоматический запуск двигателя	24
- Режим технического обслуживания (ТО) автомобиля	25
- Настройка параметров системы	25
- Настройка контроля и чувствительности датчика удара и дополнительного датчика	26
- Настройка чувствительности датчика движения	27
- Включение и выключение GPS-приемника	28
- Включение и выключение GSM-модема	28
- Настройка оповещения о выходе из зоны приема	28
- Настройка режима работы функции «Hands Free»	29
- Настройка звуковых оповещений сирены	30
- Установка времени	30
- Беззвучный режим работы брелока	31
- Проверка количества прописанных в систему брелоков	31
- Замена батарейки в брелоке	32

- <b>Иммобилайзер и безопасность владельца</b>	<b>33</b>
- Режим антиграбления (Anti-Hi-Jack)	34
- Замена элемента питания метки иммобилайзера	35
- Кодовый иммобилайзер с использованием штатных элементов управления	35
- Тревожная кнопка	36
- Настройка номеров для экстренных извещений	36
- Автоматические экстренные оповещения	36
- <b>Pandora и мобильный телефон</b>	<b>37</b>
- Отправка оповещений на мобильный телефон	38
- Голосовые сообщения о нарушении охранных зон	38
- Прослушивание по телефону информации о состоянии	38
- Управление системой по телефону	39
- Изменение настроек при помощи мобильного телефона	42
- <b>Информационный интернет-сервис pro.p-on.ru</b>	<b>44</b>
- Регистрация	45
- Вход	45
- Мобильные приложения	45
- Добавление автомобиля в интернет-сервис	45
- История событий	46
- <b>Аварийное управление системой. Пластиковая карта владельца</b>	<b>49</b>
- Аварийное управление системой, ввод индивидуального ПИН-кода	50
- <b>Есть проблема - есть решение</b>	<b>52</b>
- <b>Важная информация</b>	<b>55</b>
- Сигналы сирены и световая сигнализация	56
- Показания трехцветного индикатора состояния	56
- Полезные интернет-ресурсы	57
- Расположение блоков системы	58
- Гарантийные обязательства	62
- Свидетельство установки	63
- Свидетельство о приемке	64
- Гарантийный талон	64

# 1

## Общая информация



### Особенности системы

#### Двусторонний брелок с жидкокристаллическим дисплеем:

- Диалоговое кодирование команд.
- Включение и выключение режима охраны разными кнопками.
- Контроль состояния 16 независимых зон охраны.
- Встроенный в брелок вибровозвон.
- 16 мелодий звуковых оповещений.
- Автоматическая светодиодная подсветка ЖК-дисплея.
- Подтверждение нажатий кнопок вибросигнализатором.
- Батарейка брелока AAA (1,5В).
- Индикация степени разряда батареи.
- Индикация текущего времени.
- Синхронизация часов брелока и базового блока, точное время в истории событий.
- Индикация температуры двигателя и температуры в салоне, напряжения АКБ.
- Раздельная индикация для каждой двери (по CAN).
- Оперативная дистанционная настройка чувствительности встроенного датчика удара, движения, наклона, дополнительного датчика.
- Просмотр последних событий с указанием времени и события.
- Автоматический контроль зоны радиопокрытия канала извещения.

#### Базовый блок

- Диалоговое кодирование команд.
- Персональный ключ шифрования длиной 128-бит, возможность его изменения пользователем при повторном обучении брелока.
- Информационный интернет-сервис и мобильные приложения с возможностью просмотра истории событий, мониторинга движения автомобиля, управления основными функциями.
- Голосовой интерфейс управления и контроля с мобильного телефона.
- Отдельный индивидуальный ПИН-код для снятия системы с охраны.
- Ведение протокола событий в базовом блоке с записью события, даты, точного времени и координаты.
- Радиоуправляемое реле блокировки (частота 2,4GHz, возможность подключения до 3 шт.).
- Встроенный интегральный акселерометр для распознавания движения и ударов с адаптивными алгоритмами обработки и регулировкой чувствительности с брелока.
- Интегрированный GSM-интерфейс.
- Встроенная антенна 2.4 GHz.
- Контроль напряжения бортовой сети.

- Улучшенный метод опроса датчиков, исключающий ложные срабатывания.
- Высокоточное измерение температуры двигателя и салона, индикация на дисплее брелока.
- Пошаговое отпирание дверей.
- Режим охраны с работающим двигателем.
- Автоматическая постановка на охрану.
- Учет задержки салонного освещения при постановке на охрану.
- Режим «Свободные руки» для постановки/снятия с охраны без использования брелока.
- Обновление ПО системы посредством встроенного mini-USB порта.

#### RF-модуль

- Встроенный звуковой извещатель.
- Кнопка вызова водителя «CALL».
- Световая индикация состояния.

#### Охраняемые зоны автомобиля

Охранно-сервисная система Pandora DXL 5000 осуществляет охрану следующих независимых зон с выдачей соответствующего извещения на брелок и записью в синхронный протокол событий базового блока:

- периметр дверей салона автомобиля (каждая дверь отдельно)
- концевые выключатели капота
- концевые выключатели багажника
- включение зажигания
- нажатие педали тормоза
- срабатывание встроенного шок-сенсора (предварительный уровень)
- срабатывание встроенного шок-сенсора (тревожный уровень)
- срабатывание датчика движения
- срабатывание дополнительного двухуровневого датчика (предварительный уровень)\*
- срабатывание дополнительного двухуровневого датчика (тревожный уровень)\*
- критическое падение напряжения питания бортовой сети автомобиля
- напоминание о невыключенных габаритных огнях при постановке под охрану\*\*
- срабатывание штатной охранной системы\*\*.

Все тревожные события записываются в энергонезависимую память системы с записью координаты, даты и точного времени события. История событий доступна на индивидуальной странице пользователя в интернет-сервисе [pro.p-on.ru](http://pro.p-on.ru) и мобильных приложениях.

\* - Датчик объема в комплектацию охранно-сервисной системы Pandora DXL 5000 не входит

\*\* - Возможность использования данной функции зависит от марки и модели автомобиля

#### Комплектация системы

1. Базовый блок.....	1 шт.
2. RF-модуль с кабелем.....	1 шт.
3. Основной брелок дистанционного управления с ЖК-дисплеем.....	1 шт.
4. Дополнительный брелок дистанционного управления (трехкнопочный).....	1 шт.
5. Метки иммобилайзера.....	2 шт.
6. Кожаный чехол для меток иммобилайзера.....	1 шт.
7. GPS-приемник.....	1 шт.
10. Радиореле блокировки.....	1 шт.
11. Внешняя двухдиапазонная антенна GSM 900/1800MHz.....	1 шт.
12. Датчик температуры с кабелем.....	1 шт.
13. Релейный модуль автозапуска.....	1 шт.
14. Основной кабель.....	1 шт.
15. Дополнительный кабель.....	1 шт.
17. Кабель с кнопкой «VALET» и трехцветным светодиодным индикатором.....	1 шт.
18. Кабель mini-USB.....	1 шт.
19. Микрофон.....	1 шт.
20. Разъем дополнительного датчика с проводом.....	1 шт.
21. Концевой выключатель.....	2 шт.
22. Провод концевой выключателя.....	2 шт.
23. Винт-саморез Ø4,2x13.....	5 шт.
24. Пластиковая стяжка 120 - 150 мм.....	2 шт.
25. Контакт заземления.....	3 шт.
26. Руководство по эксплуатации.....	1 шт.
27. Руководство по монтажу (схема подключения).....	1 шт.
28. Пластиковая карточка с индивидуальным секретным кодом.....	1 шт.
29. Упаковка.....	1 шт.

**Производитель оставляет за собой право без уведомления потребителя вносить изменения в комплектацию и конструкцию изделий для улучшения их технологических и эксплуатационных параметров.**

# 2

## Брелоки дистанционного управления

Pandora

Двусторонний брелок - это основное средство управления и контроля за состоянием системы. Для облегчения восприятия событий в брелоке используется 16 мелодий. Каждая мелодия соответствует отдельному событию.

В брелоке применены проблесковые светодиодные индикаторы, повышающие информативность брелока. Если мигает «зеленый», то связь есть, тревожных событий не было, если «красный» – либо получено тревожное извещение, либо связь с основным блоком потеряна, либо автомобиль не поставлен под охрану.



В момент поставки брелок полностью готов к работе. Для включения брелока нажмите кнопку  и удерживайте ее 3 сек. Прозвучит мелодия «**ВКЛЮЧЕНИЕ БРЕЛОКА**». Повторное нажатие и удерживание кнопки в течение 3 сек. выключит брелок.



**ВНИМАНИЕ!** ВСЕ КОМАНДЫ УПРАВЛЕНИЯ ПЕРЕДАЮТСЯ ПО РАДИОКАНАЛУ, ПРИ РАБОТЕ С БРЕЛОКОМ, ДЛЯ ДОСТИЖЕНИЯ МАКСИМАЛЬНОЙ ЭФФЕКТИВНОСТИ И МАКСИМАЛЬНОЙ ДАЛЬНОСТИ РАДИООБМЕНА РЕКОМЕНДУЕТСЯ НЕ ЗАКРЫВАТЬ ПАЛЬЦАМИ РУК ЗОНУ ВСТРОЕННОЙ АНТЕННЫ (СМ. РИСУНОК).



**ВНИМАНИЕ!** БРЕЛОК ЯВЛЯЕТСЯ УНИФИЦИРОВАННЫМ СРЕДСТВОМ УПРАВЛЕНИЯ. ФУНКЦИИ БРЕЛОКА ЗАВИСЯТ ОТ МОДЕЛИ ОХРАННОЙ СИСТЕМЫ.

## Функции, оперативно вызываемые кнопками брелока

	Система снята с охраны		Система на охране
	Зажигание включено	Зажигание выключено	
(коротко)	Закрыть замки дверей без постановки на охрану	Постановка на охрану со звуковым подтверждением	Режим «Поиск» - мигание указателей поворота и звуковые сигналы 5 сек.
(1 сек.)		Постановка на охрану без звукового подтверждения	Режим «Поиск» - мигание указателей поворота без звуковых сигналов 5 сек.
(коротко)	Открыть замки дверей	Открыть замки дверей, отключить иммобилайзер	Снятие с охраны со звуковым подтверждением
(1 сек.)		Открыть замки дверей, отключить иммобилайзер	Снятие с охраны без звукового подтверждения
(коротко)	Включение подсветки ЖК-дисплея брелока*		
(1 сек.)	Включение/выключение таймерного канала (CH1) Открытие замка багажника (CH1)		
(2 сек.)	Включение/выключение таймерного канала (CH2)		
(3 сек.)	Включение/выключение брелока*		
(коротко)	Запрос текущего состояния автомобиля (команда CHECK)*		
(1 сек.)	Вход в историю событий*		
(коротко)	Экстренный вызов*		
(коротко)	Режим «Паника»		
+  (коротко)	Постановка на охрану с работающим двигателем со звуковым подтверждением	Постановка на охрану через 30 сек. «руки заняты» со звуком	
+  (1 сек.)	Постановка на охрану с работающим двигателем без звукового подтверждения	Постановка на охрану через 30 сек. «руки заняты» без звука	

\* - Данная функция доступна только для брелока с ЖК-дисплеем

## Назначение световых индикаторов брелока

Индикатор «SEND» зеленого цвета.

- При наличии связи в канале оповещения коротко вспыхивает.
- При полном отсутствии связи не светится.

Индикатор «ALARM» красного цвета.

- Во время любых оповещений часто вспыхивает.
- При полном отсутствии связи коротко вспыхивает.



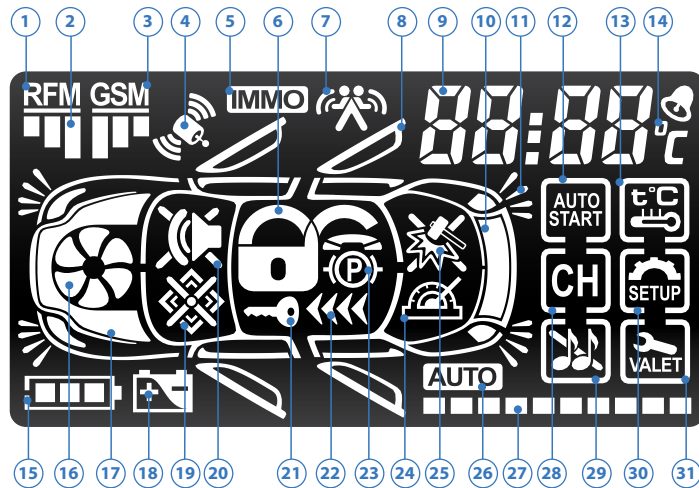

## ЖК-дисплей



1.		Мигает, если нет связи с базовым блоком
2.		При передаче - отправка команды
3.		GSM-приемник. Иконка горит при включенном GSM-приемнике, если автомобиль находится в зоне покрытия сотовой сети оператора. Иконка мигает если нет доступной сотовой сети
4.		GPS-приемник. Иконка горит при включенном GPS-приемнике, если координата автомобиля определена. Иконка мигает, если невозможно определить координаты автомобиля.
5.		Иммобилайзер.
6.		Состояние режима охраны.
7.		Режим Hands Free (свободные руки): -  постановка под охрану при удалении от автомобиля -  снятие с охраны при приближении к автомобилю.
8.		Охранная зона «Двери». Каждая дверь отображается отдельно.
9.		Цифровой индикатор. Отображение текущего времени, напряжения, температур.
10.		Охранная зона «Багажник».
11.		Световая индикация (габаритными огнями, поворотниками).
12.		Иконка автоматического запуска двигателя. Горит, если в настройках системы разрешены автоматические запуски двигателя. Также используется для настроек автоматического запуска двигателя.
13.		Предпусковой подогреватель.

14.		Градусы Цельсия, используется при отображении температур и настройке предпускового подогревателя и автоматического запуска двигателя по температуре, при настройке условий останова двигателя.
15.		Уровень заряда элемента питания брелока.
16.		Иконка работы двигателя.
17.		Охранная зона «Капот».
18.		Напряжение аккумулятора, охранная зона «Пропадание питания».
19.		Охранная зона «Дополнительный датчик», «Статус штатной тревоги»*. -  Предупредительная зона датчика. -  Тревожная зона датчика. -  Отключен контроль предупредительной зоны датчика. -  Отключен контроль доп. датчика.
20.		Бесшумный режим работы системы. - выключены предупредительные сигналы сирены. - выключены все сигналы сирены.
21.		Зажигание, охранная зона «Зажигание».
22.		Охранная зона «Датчик движения».
23.		Индикатор ручного тормоза/нейтрали, охранная зона «Педаль тормоза».
24.		Охранная зона «Датчик наклона».
25.		Охранная зона «Датчик удара». -  Предупредительная зона датчика. -  Тревожная зона датчика. -  Отключен контроль предупредительной зоны датчика. -  Отключен контроль датчика удара.



- 26. AUTO** Автоматическая постановка под охрану/перепостановка.
- 27.**  Мнемонический прогресс-бар, отображает истекающие отрезки времени, уровень топлива, используется совместно с дополнительным цифровым индикатором. Используется при автоматической постановке под охрану, при прогреве двигателя, настройках чувствительности датчиков.
- 28.**  Таймерные каналы.
- 29.**  Настройки системы.
- 30.**  Режим технического обслуживания.
- 31.**  Бесшумный режим работы брелока («MUTE»).

### Постановка под охрану



При постановке на охрану система осуществляет контроль всех тревожных зон, обеспечивает запирание замков дверей и блокировку двигателя.

Для постановки системы на охрану при выключенном зажигании – коротко нажмите кнопку брелока. При этом Вы услышите один короткий сигнал сирены и увидите одну вспышку световой сигнализации. Брелок проиграет мелодию «постановка на охрану», пиктограмма состояния системы охраны (замочек) примет вид: 

Для постановки под охрану без звукового подтверждения нажмите кнопку брелока более 1 сек. Если при постановке на охрану дверь, капот или багажник случайно оказались открытыми, то сирена выдаст вместо одного короткого сигнала четыре звуковых сигнала и четыре вспышки указателей поворота, а брелок, проиграв мелодию «постановка на охрану», проигрывает мелодию «ВНИМАНИЕ» и укажет на соответствующую зону. При этом датчик этой зоны будет отключен. Датчик будет снова взят под охрану через 15 сек. после восстановления его работоспособности.

 **1 \* - Постановка под охрану при помощи мобильного телефона**

 **1 0 \* - Бесшумная постановка под охрану**

### Снятие с охраны

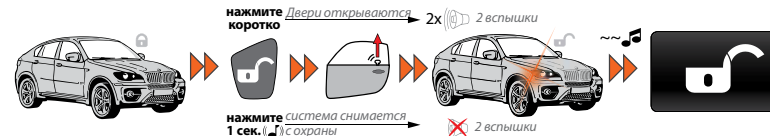



Для снятия системы с охраны коротко нажмите на кнопку брелока, при этом Вы услышите два коротких звуковых сигнала и увидите две вспышки указателей поворотов, брелок проигрывает мелодию «снятие с охраны», пиктограмма состояния системы охраны примет вид: 

\* Индикация раздельного отображения дверей, статус штатной тревоги зависит от информации в цифровом протоколе CAN-шины конкретного автомобиля. Индикация уровня топлива только при подключенном датчике или наличии информации в CAN-шине.

Для снятия с охраны без звукового подтверждения нажмите кнопку  более 1 сек.

Если за период охраны происходили тревожные события, то сирена выдаст не два коротких звуковых сигнала, а четыре и четыре вспышки указателей поворота, брелок, проиграв мелодию «СНЯТИЕ С ОХРАНЫ», проиграт мелодию «ВНИМАНИЕ» и покажет потревоженные зоны. Подробно посмотреть историю тревожных событий можно в «ИСТОРИИ СОБЫТИЙ».

При снятии с охраны предусмотрен двухшаговый режим отпирания дверей (программируемая функция). Первым нажатием кнопки  система снимется с охраны и откроется только водительская дверь, а со вторым нажатием откроются все остальные двери.

 0 \* - Снятие с охраны при помощи мобильного телефона

 0 0 \* - Бесшумное отключение охраны

### Открытие замка багажника





Для того чтобы открыть замок багажника, независимо, находится система на охране или нет, нажмите и удерживайте кнопку  в течение 1 сек.

Если система находится под охраной, то одновременно с открытием замка багажника из контура охраны исключается зона багажника и отключается шок-сенсор и дополнительный датчик, все остальные зоны остаются под охраной.

Если в течение 15 сек. после получения команды «ОТКРЫТЬ ЗАМОК БАГАЖНИКА», Вы не открыли багажник, система возьмет под охрану зону багажника и включит шок-сенсор и дополнительный датчик, подтвердит это одной вспышкой указателей поворота.

### Запирание/отпирание дверей с включенным зажиганием

Система управляет замками дверей при включенном зажигании. Для запирания нужно коротко нажать кнопку  постановки в охрану, для отпирания кнопку  снятия с охраны.

Предусмотрен режим автоматического запирания дверей при начале движения и отпирания дверей при выключении зажигания. Через 5 секунд после включения зажигания двери автоматически запираются, а после выключения зажигания двери отпираются немедленно

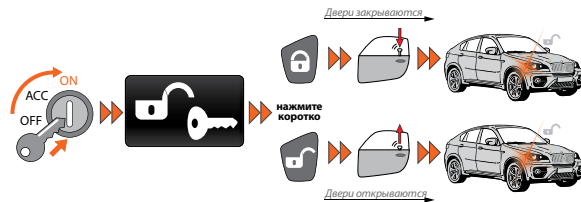

(программируемая функция). Если после включения зажигания какая-либо дверь открывалась, автоматического запирания не произойдет – это необходимо для предотвращения запирания ключей зажигания внутри автомобиля.

### Поиск автомобиля

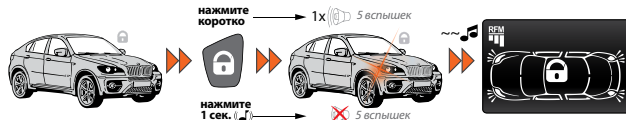

Для того чтобы облегчить поиск своего автомобиля на крупной автостоянке, коротко нажмите на кнопку  во время, когда автомобиль находится под охраной, система выдаст 5-кратный звуковой сигнал sireны и пять вспышек указателей поворота.

Для поиска автомобиля без звукового подтверждения нажмите кнопку  более 1 сек.

### Отложенная постановка под охрану (руки заняты)



Если при покидании автомобиля у Вас нет возможности поставить автомобиль под охрану (руки заняты вещами), Вы можете применить «РЕЖИМ ОТЛОЖЕННОЙ ПОСТАНОВКИ НА ОХРАНУ».

Для активации режима коротко нажмите кнопки и вместе, на дисплее брелока замигает надпись **AUTO**, а статусный светодиодный индикатор будет непрерывно светиться красным цветом. Через 30 секунд система закроет замки дверей и встанет на охрану, при этом прозвучит короткий звуковой сигнал сирены, и указатели поворота вспыхнут один раз.

Для включения режима без звукового подтверждения нажмите кнопки и более 1 сек. Чтобы отменить включенный режим отложенной постановки, достаточно нажать кнопку .

### Режим «Паника»



Для привлечения внимания окружающих к Вам или Вашему автомобилю в случае угрозы, воспользуйтесь режимом «Паника». В этом режиме сирена начинает звучать непрерывно, а указатели поворота мигают непрерывно. Чтобы включить режим «Паника», нажмите вместе кнопки и . Для выключения режима достаточно нажать кнопку или .

### Контроль состояния автомобиля, режим «CHECK»

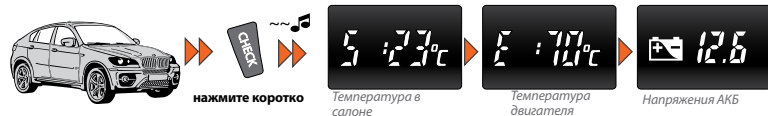

Для получения информации о температуре двигателя или салона и напряжении аккумулятора нажмите коротко на кнопку . В течение 10 сек. индикатор будет попеременно показывать температуру в салоне () , температуру двигателя () и напряжение аккумуляторной батареи () . Для выхода из режима коротко нажмите кнопку или выход произойдет автоматически через 10 сек.

### Просмотр истории событий



Для просмотра истории событий, хранящихся в памяти системы, нажмите на кнопку 1 сек. Нажатиями на кнопки (вперед) и (назад) можно просматривать каждое из нескольких последних событий по очереди. При показе события на индикаторе отображается время наступления события и мигают значки, соответствующие событию, на дополнительном цифровом индикаторе отображается порядковый номер события в памяти. Для выхода из режима нажмите на 1 сек. кнопку или выход произойдет автоматически через 60 сек.

**0 9 \*** - Прослушивание расширенной истории событий при помощи мобильного телефона

### Дистанционный и автоматический запуск двигателя

Система позволяет дистанционно запустить двигатель по команде брелока «ДИСТАНЦИОННЫЙ ЗАПУСК ДВИГАТЕЛЯ» или автоматически запустить двигатель по предварительно настроенной функции «АВТОМАТИЧЕСКИЙ ЗАПУСК ДВИГАТЕЛЯ». Процедуры запуска используются с целью прогрева двигателя и салона автомобиля, зарядки аккумулятора, либо для охлаждения салона автомобиля кондиционером.

Дистанционный и автоматический запуск двигателя возможны только при нахождении системы в режиме охраны.

Если автомобиль оснащен механической коробкой передач (МКПП), то дистанционный или автоматический запуск произойдет, только если предварительно при постановке автомобиля на охрану была произведена подготовительная процедура «ПРОГРАММНАЯ НЕЙТРАЛЬ».

Дистанционный и автоматический запуск двигателя на автомобилях с автоматической коробкой передач (АКПП) произойдет, только если рычаг селектора будет находиться в положении «Р» (парковка).

При пользовании режимами дистанционного и автоматического старта двигателя стоит уделить особое внимание надежности фиксации автомобиля на месте парковки ручным тормозом или другими средствами, ограничивающими возможные перемещения автомобиля.

Система, находясь в режимах дистанционного и автоматического старта двигателя, продолжает исполнять функции охраны всех принятых под охрану зон и датчиков, отключив только

шок-сенсор. Датчик движения в этом режиме, напротив, переводится в режим повышенной чувствительности с уменьшением времени реакции на движение.

При нарушении охраняемых зон двигатель будет немедленно заглушен и система перейдет в режим тревоги. При этом все блокировки двигателя будут активированы.

### Процедура «Программная нейтраль»



В случае если предполагается использовать дистанционный или автоматический запуск двигателя на автомобиле с МКПП, то перед постановкой автомобиля на охрану необходимо выполнить следующую последовательность действий:

1. Не выключая зажигания, при работающем двигателе зафиксируйте надежно автомобиль ручным тормозом, переведите рычаг МКПП в нейтральное положение. В зависимости от настроек системы процедура «Программная нейтраль» включится автоматически, удержание кнопки 3 сек. произведёт принудительное включение программы.
2. Нажмите и удерживайте кнопку в течение 3 секунд.
3. Поверните ключ в замке зажигания до положения **OFF** (двигатель при этом должен продолжать работать) и выньте его из замка.
4. Покиньте автомобиль, закройте двери.
5. Нажмите кнопку для постановки системы в режим охраны и запираия дверей. На дисплее брелока при этом будет вращаться пиктограмма и гореть пиктограмма режима охраны.
6. Двигатель будет остановлен. Система готова к исполнению команд дистанционного старта или функций автоматического запуска двигателя.

### Дистанционный запуск двигателя

Для дистанционного запуска двигателя, при условии готовности системы к старту, нажмите и удерживайте кнопку в течение трех секунд. Звуковой сигнал подтвердит прием команды, на дисплее появится перечеркнутая пиктограмма шок-сенсора и мигающая пиктограмма - подготовка к старту двигателя. Через несколько секунд двигатель будет запущен, о чем известит мелодия «ЗАПУСК ДВИГАТЕЛЯ» и вращающаяся пиктограмма .

Длительность работы двигателя задается либо временем прогрева, либо температурой останоа.



1 2 3 \* - Дистанционный запуск двигателя при помощи мобильного телефона  
Если двигатель уже запущен дистанционно или автоматически (по суточному таймеру или по времени), то команда 123\* увеличит время работы двигателя еще на 10 минут

### Дистанционный останов двигателя

Для дистанционного останова двигателя, находящегося в режиме прогрева, необходимо нажать и удерживать кнопку брелока в течение двух и более секунд. Двигатель будет немедленно остановлен, что подтвердит мелодия «ДВИГАТЕЛЬ ОСТАНОВЛЕН» и погасшая пиктограмма .



За одну минуту до штатной остановки двигателя на брелок придет оповещение, замигает пиктограмма и каждые 10 сек. будет звучать мелодия «ОСТАНОВ ДВИГАТЕЛЯ ЧЕРЕЗ 1 МИН.»

Если двигатель запущен автоматически/дистанционно, отправка команды запуска двигателя с брелока увеличит время работы двигателя на 10 минут. Данную процедуру можно выполнять многократно.

3 2 1 \* - Дистанционный останов двигателя при помощи мобильного телефона



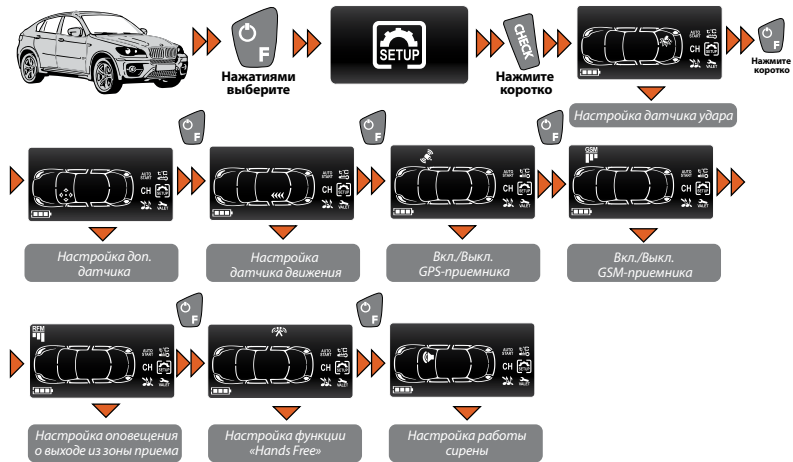

### Настройка контроля и чувствительности датчика удара и дополнительного датчика

Для оперативной дистанционной подстройки чувствительности тревожного и предупредительного уровней датчика удара войдите в меню настроек (см. стр 25), нажатиями на кнопку выберите пиктограмму и нажмите коротко кнопку . Нажатиями на кнопку переключайтесь между настройками контроля и настройками чувствительности предупредительной и основной зон датчика. Пиктограмма и левая часть цифрового индикатора начнут мигать, сообщая о том, что в данный момент происходит настройка тревожного уровня датчика удара. Короткими нажатиями кнопки производится увеличение чувствительности тревожного уровня (т.е. датчик будет срабатывать при меньших воздействиях на автомобиль), короткими нажатиями кнопки производится уменьшение чувствительности тревожного уровня датчика удара.



Коротким нажатием кнопки производится переключение между значениями чувствительности тревожного и предупредительного уровней.

Для отправки новых значений чувствительности датчика удара коротко нажмите кнопку . Для выхода без сохранения нажмите и удерживайте 1 сек. кнопку или выход произойдет автоматически через 10 сек. Для возврата в меню настроек коротко нажмите .

При использовании двухуровневого датчика объема VS-22D можно настраивать контроль зон и чувствительность с брелока аналогично настройке чувствительности датчика удара с той лишь разницей, что нажатиями на кнопку выберите пиктограмму .

Максимальное значение чувствительности предупредительного и тревожного уровней датчиков - 50.

### Настройка чувствительности датчика движения

Для оперативной дистанционной подстройки чувствительности тревожного уровня датчика движения войдите в меню настроек (см. стр 25), нажатиями на кнопку выберите пиктограмму и нажмите коротко кнопку .



Для отправки новых значений чувствительности датчика движения коротко нажмите кнопку . Для выхода без сохранения нажмите и удерживайте 1 сек. кнопку или выход произойдет автоматически через 10 сек. Для возврата в меню настроек коротко нажмите .

Максимальное значение чувствительности датчика движения - 50

### Включение и выключение GPS-приемника



### Включение и выключение GSM-модема



### Настройка оповещения о выходе из зоны приема

При выходе владельца с брелоком из зоны связи с системой предусмотрено три варианта оповещения. Для установки одного из вариантов войдите в меню настроек (см. стр 25), нажав на кнопку выберите пиктограмму и нажмите коротко кнопку . Короткими нажатиями на кнопку или выберите один из 3-х вариантов режима оповещения:

- Выключить сигналы извещения;
- Включить извещение звуковым сигналом «Потеря связи»;
- Включить извещение сигналом «Тревога».

Для выхода из режима и сохранения коротко нажмите кнопку для выхода без сохранения нажмите и удерживайте 1 сек. кнопку или выход произойдет автоматически через 10 сек. Для возврата в меню настроек коротко нажмите .

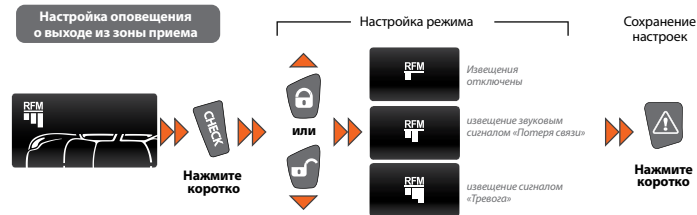

Заводская настройка извещения о выходе из зоны приема - отключено.

### Настройка режима работы функции «Hands Free»



В системе предусмотрена возможность постановки под охрану и снятия с охраны в режиме Hands Free (свободные руки), т.е. при появлении владельца с меткой в зоне действия интерфейса 2,4Ггц система будет сниматься с охраны, при покидании владельцем зоны действия интерфейса система будет брать автомобиль под охрану. Для установки одного из вариантов войдите в меню настроек (см. стр 25), нажатиями на кнопку выберите пиктограмму и нажмите коротко кнопку . Короткими нажатиями на кнопку или выберите один из 3-х вариантов режима оповещения:

- Снятие с охраны и постановка под охрану в режиме Hands Free;
- Постановка под охрану в режиме Hands Free;
- Снятие с охраны в режиме Hands Free.

Для выхода из режима и сохранения коротко нажмите кнопку для выхода без сохранения нажмите и удерживайте 1 сек. кнопку или выход произойдет автоматически через 10 сек. Для возврата в меню настроек коротко нажмите .

### Настройка звуковых оповещений сирены



### Беззвучный режим работы брелока



### Установка времени

#### Установка часов

В системе Pandora DXL 5000 время устанавливается автоматически с использованием данных, поступающих от GPS-приемника. Вам необходимо установить смещение часового пояса для Вашего региона. Смещение устанавливается в настройках на вашей индивидуальной странице информационного сервиса [www.pro.p-on.ru](http://www.pro.p-on.ru), либо с помощью компьютера в программе AlarmStudio. Программу AlarmStudio можно загрузить с сайта [www.alarmtrade.ru](http://www.alarmtrade.ru).

### Проверка количества прописанных в систему брелоков

Проверить количество брелоков и меток можно по количеству оранжевых (брелоки) и зелёных (метки) вспышек светового индикатора кнопки VALET при каждом включении зажигания в режиме «снято с охраны»

Также проверить количество прописанных брелоков и меток в систему можно, сняв и одев обратно клемму аккумулятора, при этом система первой серией звуковых сигналов известит о количестве прописанных брелоков, а второй серией о количестве прописанных меток в память системы.



### Замена батарейки в брелоке



Батарейку необходимо заменить, если брелок не включается, или индикатор разряда  начнет мигать последним сегментом. Кроме того, на необходимость замены батареи укажет переход брелока в экономичный режим звуковых подтверждений. Вместо проигрывания мелодий брелок будет издавать короткие однотональные сигналы. Оповещение о тревожных событиях в этом случае будет звучать, как обычно -

многотональным громким сигналом, но не включая виброизвещатель.



**ВНИМАНИЕ!** О НЕОБХОДИМОСТИ ЗАМЕНЫ ЭЛЕМЕНТА ПИТАНИЯ СВИДЕТЕЛЬСТВУЕТ ПОСТОЯННО РАБОТАЮЩИЙ ВИБРОИЗВЕЩАТЕЛЬ БРЕЛОКА. ЕСЛИ БРЕЛОК ПОСТОЯННО ВИБРИРУЕТ – ЗНАЧИТ ЗАРЯДА БАТАРЕИ НЕДОСТАТОЧНО ДЛЯ ПРОДОЛЖЕНИЯ НОРМАЛЬНОЙ РАБОТЫ. СРОЧНО ЗАМЕНИТЕ ЭЛЕМЕНТ ПИТАНИЯ.

Для замены элемента питания:

- Сдвиньте фиксатор крышки батарейного отсека в направлении, указанном стрелкой 1;
- Сдвиньте крышку батарейного отсека в направлении, указанном стрелкой 2;
- Извлеките элемент питания из батарейного отсека и установите новый;
- Брелок готов к работе (включите его нажатием кнопки  в течение 3 секунд).

Рекомендуем иметь в автомобиле запасную батарейку AAA.

# 3

## Иммобилайзер и безопасность владельца

**Pandora**

Телеметрическая система Pandora DXL 5000 является современным высокоэффективным средством противоугонной безопасности, включая противодействие попыткам насильственного захвата транспортного средства. Система комплектуется 2-мя метками иммобилайзера. Для усиления противоугонной стойкости автомобиля может быть установлено от 1 до 3-х радиореле. Включение/отключение функции иммобилайзера производится с помощью сотового телефона, либо с помощью компьютера в программе AlarmStudio. Программу AlarmStudio можно загрузить с сайта [www.alarmtrade.ru](http://www.alarmtrade.ru)

В системе реализован функционал, достаточный для обеспечения личной безопасности владельца. На брелоке присутствует тревожная радиокнопка вызова помощи в экстренных ситуациях. Так же, в случае попадания автомобиля в ДТП, система в автоматическом режиме оповестит родственников/знакомых владельца. Все тревожные сообщения дополняются координатами события и ссылкой на сервисы интернет-картографии. В системе реализованы гибкие алгоритмы противоразбойной защиты владельца.

### Режим иммобилайзера

Режим по умолчанию включен, для выключения воспользуйтесь мобильным телефоном (см. раздел «**ИЗМЕНЕНИЕ НАСТРОЕК ПРИ ПОМОЩИ МОБИЛЬНОГО ТЕЛЕФОНА**»). При включении зажигания, базовый блок системы Pandora контролирует наличие меток иммобилайзера в зоне радиообмена. Если метки не распознаны, брелок с ЖК-дисплеем автосигнализации проиграет мелодию «**ОТСУТСТВИЕ РАДИОМЕТКИ**». Если на момент включения зажигания, меток иммобилайзера нет в зоне действия радиообмена, система заблокирует работу двигателя всеми радиоуправляемыми реле, запрограммированными в систему. Блокировка двигателя осуществляется только в случае регистрации датчиком движения радиореле перемещения автомобиля. Если установлены аналоговые блокировки, то они блокируют двигатель немедленно, до начала движения или при начале движения, в зависимости от настроек системы..

### Режим антиограбления (Anti-Hi-Jack)

Режим по умолчанию отключен, для включения воспользуйтесь мобильным телефоном (см. раздел «**ИЗМЕНЕНИЕ НАСТРОЕК ПРИ ПОМОЩИ МОБИЛЬНОГО ТЕЛЕФОНА**»). Режим AntiHiJack предоставляет возможность предотвратить попытку захвата транспортного средства насильственным путем, посредством отложенной во времени блокировки двигателя по открытию двери.

Каждый раз, при включенном зажигании, при открывании/закрывании двери, иммобилайзер опрашивает метку по специальному алгоритму. После открытия двери автомобиля при включенном зажигании в отсутствие метки система позволяет двигателю работать еще менее минуты (требование обеспечения безопасности при движении автомобиля). Перед началом блокировки двигателя прозвучит прерывистый тоновый сигнал sireны («**ПРЕДУПРЕЖДЕНИЕ О БЛОКИРОВКЕ**»).

Если блокировка двигателя реализована с помощью радиореле, то по окончании подачи предупредительных сигналов, а также при последующих попытках запустить двигатель, иммобилайзер будет разрешать его работу только в отсутствие движения, и блокировать работу двигателя при попытке начать движение.

При начале движения автомобиля иммобилайзер на 15 сек. блокирует двигатель. При появлении в зоне связи «своей» метки происходит выход из режима блокировки и возврат в нормальный режим работы.

Если блокировка двигателя организована с помощью аналоговых реле, то по окончании предупредительных сигналов работа двигателя будет остановлена до момента появления метки в зоне опознавания или при регистрации движения - в зависимости от настроек.

### Замена элемента питания метки иммобилайзера

Трехкратный тоновый сигнал, раздающийся 1 раз в минуту при включенном зажигании, свидетельствует о низком заряде элемента питания метки. Батарею необходимо заменить в ближайшее время. Элемент питания - CR2032.

При покупке нового элемента питания убедитесь в том, что срок годности не истек, и батарея не имеет следов коррозии покрытия. Желательно приобретать элементы, произведенные известными компаниями.

Соблюдая осторожность, откройте крышку батарейного отсека метки. Извлеките разряженный элемент питания и установите новый, соблюдая полярность. Замена элемента питания не приводит к потере кодовой информации метки, поскольку данные об авторизации хранятся в энергонезависимой памяти микроконтроллера метки. Аккуратно закройте крышку батарейного отсека метки. Все элементы крепления должны остаться в плотно закрытом состоянии. Если это так, можете начинать эксплуатацию метки в штатном режиме.

### Кодовый иммобилайзер с использованием штатных элементов управления автомобилем

Кодовый иммобилайзер (валидатор) – встроенная функция, позволяющая снимать систему с охраны, отключать блокировки, управлять таймерными каналами с помощью штатного элемента управления автомобилем (кнопки, рычага или педали). Для ввода «Кода иммобилайзера необходимо нажать запрограммированную кнопку (рычаг или педаль) количество раз, равное первой цифре, паузы между нажатиями кнопки не должны превышать 1 сек., паузы более 1 сек. воспринимаются системой как окончание ввода цифры и переход к вводу следующей цифры «Кода иммобилайзера» («Код иммобилайзера» может состоять максимально из 4-х цифр от 1 до 9).

После корректного ввода иммобилайзера система, в зависимости от настроек, либо разблокирует работу двигателя, либо активируется запрограммированный таймерный канал, либо будет снята с охраны.

### Тревожная кнопка

В случае, если Вам что-то угрожает - нажмите кнопку  и на все номера телефонов, запрограммированные в системе для экстренных оповещений, Pandora DXL 5000 в автоматическом режиме совершит голосовые вызовы и разошлет СМС - сообщения с координатами автомобиля. Во время входящего экстренного вызова абонент, принявший вызов, может включить микрофон в салоне автомобиля. Таким образом вокруг автомобиля, устанавливается зона личной безопасности владельца в радиусе работы штатного радиоканала системы.

### Настройка номеров для экстренных извещений

Запрограммировать телефонные номера, на которые будет совершаться звонок и отправляться СМС-сообщение, можно в меню настроек системы на личной странице информационного сервиса [pro.p-on.ru](http://pro.p-on.ru) в разделе «настройка уведомлений», либо при помощи программы Pandora AlarmStudio. Если Вы не запрограммируете номера экстренного вызова, голосовой вызов и отправка СМС-сообщений будет производиться на дополнительные номера владельца системы.

### Автоматические экстренные оповещения

В случае попадания автомобиля, оснащенного телеметрической системой Pandora DXL 5000 в ДТП, в автоматическом режиме будут совершены голосовые вызовы и разосланы СМС-сообщения с координатами автомобиля.

Все экстренные события записываются в историю на личной странице информационного сервиса [pro.p-on.ru](http://pro.p-on.ru) с указанием даты, времени и координаты.



# 4

## Pandora и мобильный телефон

## Отправка оповещений на мобильный телефон

При нарушении зон охраны система немедленно оповестит об этом владельца всеми доступными средствами: отправит тревожное извещение на брелок, позвонит или отправит текстовое сообщение владельцу, сохранит информацию о событии в информационном сервисе pro.p-on.ru.

## Голосовые сообщения о нарушении охранных зон

- Сработала охранная зона двери;
- Сработала охранная зона багажник;
- Сработала охранная зона капот;
- Сработала охранная зона педаль тормоза;
- Сработала охранная зона зажигания;
- Сработала охранная зона предупредительный уровень датчика удара;
- Сработала охранная зона датчик удара;
- Сработала охранная зона предупредительный уровень дополнительного датчика;
- Сработала охранная зона дополнительный датчик;
- Сработала охранная зона датчик движения;
- Сработала охранная зона датчик наклона;
- Сработала охранная зона отключение питания;

## Прослушивание по телефону информации о состоянии

Позвоните системе и прослушайте отчет о состоянии автомобиля.

1. Сообщение о состоянии системы: режим охраны включен/выключен.
2. Если были срабатывания тревоги, система сообщит причины срабатывания, их количество, время срабатываний и дату (если события происходили более суток назад).
3. Сообщение о показаниях температурных датчиков.
4. Сообщение о напряжении бортовой сети (с точностью до десятых долей вольт).
5. Сообщение об уровне приема сигнала GSM-связи.
6. Сообщение, если запрограммирован дистанционный запуск двигателя, и по каким событиям (температуре, времени, периоде запусков).
7. Сообщение о текущих времени и дате.
8. Приглашение ко вводу команды управления.
9. Голосовая подсказка по используемым в системе командам управления.

## Управление системой по телефону

Позвоните на номер телефона системы, после того как система ответит, введите номер соответствующей команды.

#	Возврат в предыдущее меню/состояние	6 6 6 *	Блокировка двигателя
*	Повторить последнее сообщение	9 9 9 *	Отключение блокировки двигателя
1 *	Постановка под охрану	2 5 8 *	Информация о системе
0 *	Снятие с охраны	9 9 8 *	Отключение метки иммобилайзера
1 0 *	Бесшумная постановка под охрану	8 8 8 *	Включение метки иммобилайзера
0 0 *	Бесшумное снятие с охраны	2 2 2 *	Отключение HandsFree
9 *	Справка	2 2 3 *	Включение HandsFree на постановку в охрану
0 9 *	История событий	2 2 4 *	Включение HandsFree на снятие с охраны
1 5 *	Режим «Эвакуатор»	2 2 5 *	HF на снятие с охраны только при атозапуске
0 0 7 *	Включение микрофона	7 8 9 *	Вкл. функции АЗ двигателя
1 0 0 *	Запрос баланса	9 8 7 *	Отключение функции АЗ двигателя
1 2 3 *	Запуск/продление работы двигателя	2 9 7 *	Окончание вызова
3 2 1 *	Останов двигателя	5 5 1 *	Включение режима ТО (см. описание ниже)
3 3 3 *	Вкл. доп. функции от кнопки F по CAN	5 5 2 *	Отключение режима ТО
5 0 0 *	Запрос текущей координаты	1 5 6 *	Включение предпук. подогревателя
4 5 6 *	Включение доп. канала	6 5 1 *	Отключение предпук. подогревателя
6 5 4 *	Отключение доп. канала		



**ВНИМАНИЕ! ЕСЛИ ЗВОНОК ПРОИЗВОДИТСЯ НЕ С НОМЕРА ВЛАДЕЛЬЦА - ВВЕДИТЕ ГОСТЕВОЙ ПИН-КОД. ЗАВОДСКОЕ ЗНАЧЕНИЕ ГОСТЕВОГО ПИН-КОДА 1-2-3-4.**

## Управление быстрым набором DTMF – команд.

Например: Для реализации функции «запуск двигателя в один клик» необходимо в телефонной книге создать новый контакт, например «**ЗАПУСК ДВИГАТЕЛЯ**» в виде:

**+79XXXXXXX, 123\*, 297\*** - где «+79XXXXXXX» – номер телефона системы, «,» - пауза

- функция телефонного аппарата (так же возможно отображение как «P», см. инструкцию к телефонному аппарату), «123\*» - DTMF команда дистанционного запуска двигателя, «297\*» - DTMF команда окончания телефонного разговора.

Для пользования удобно этот контакт добавить в быстрый набор на любую из свободных клавиш.

Для реализации функции «**Запуск двигателя в один клик**» не с основного номера владельца контакт необходимо создать в следующем виде:

**+79XXXXXXX,1234,123\*,297\*** - где «1234» - гостевой пин-код.

### Включение/выключение режима ТО

1. Позвоните на номер телефона системы. Дождитесь ответа системы.
2. Для включения режима ТО введите DTMF-команду **551\*** — «**ВКЛЮЧЕНИЕ РЕЖИМА ТО**» (зажигание должно быть включено, метка на 2,4 ГГц должна быть в зоне распознавания, если активирован режим иммобилайзера или AntiHiJack)
3. Введите секретный ПИН-код с индивидуальной карты владельца.
4. Для выключения режима ТО введите DTMF-команду **552\***.

### Голосовая справка

В системе предусмотрен режим голосовых подсказок. Во время сеанса связи с системой нажимайте **9\***(«**ЗВЕЗДОЧКА**»), прослушайте информацию о командах управления системой.

Для завершения соединения положите трубку.

### Повторение последнего сообщения

Для повторения любого сообщения, во время сеанса связи с системой нажимайте клавишу «**ЗВЕЗДОЧКА**».

### Постановка/снятие с охраны

1. Позвоните на номер телефона системы. Дождитесь ответа системы.
2. Нажмите клавиши **1** и «**ЗВЕЗДОЧКА**» для постановки под охрану, или **0** и «**ЗВЕЗДОЧКА**» для снятия.  
Для бесшумной постановки под охрану нажимайте клавиши **10** и «**ЗВЕЗДОЧКА**», для бесшумного снятия с охраны нажимайте клавиши **00** и «**ЗВЕЗДОЧКА**»
3. Система подтвердит выполнение команды: «Режим охраны включён/выключен».  
Для завершения соединения положите трубку.

### Разрешение/запрещение автоматического запуска двигателя

В системе Pandora предусмотрена возможность оперативного отключения функций автоматического запуска двигателя.

1. Позвоните на номер телефона системы. Дождитесь ответа системы.

2. Нажмите клавиши **987** и «**ЗВЕЗДОЧКА**» для выключения всех автоматических запусков двигателя или клавиши **789** и «**ЗВЕЗДОЧКА**» для включения всех автоматических запусков двигателя.

3. Система подтвердит выполнение команды.

Для завершения соединения положите трубку.

Вновь разрешить запуски можно командой **789\*** (при этом сохраняются все предыдущие настройки автоматических запусков).

### Блокировка/разблокировка двигателя

Вы можете заблокировать двигатель автомобиля с помощью любого телефона. Двигатель останется заблокированным до тех пор, пока по телефону не будет подана команда «**РАЗБЛОКИРОВАТЬ ДВИГАТЕЛЬ**». Блокировку невозможно отключить брелоком-меткой.

1. Позвоните на номер телефона системы. Дождитесь ответа системы.
2. Нажмите клавиши **666** и «**ЗВЕЗДОЧКА**» для включения блокировки двигателя или клавиши **999** и «**ЗВЕЗДОЧКА**» для отключения блокировки двигателя (после ввода команды **999\*** необходимо с телефона ввести индивидуальный ПИН-код, находящийся на пластиковой карточке).

### Запрос текущей координаты

1. Позвоните на номер телефона системы. Дождитесь ответа системы.
2. Нажмите клавиши **500** и «**ЗВЕЗДОЧКА**».
3. Система подтвердит выполнение команды: «Текущая координата отправлена СМС сообщением» и отправит ссылку с координатой на карту СМС сообщением на Ваш номер.  
Для завершения соединения положите трубку.

### Включение микрофона

1. Позвоните на номер телефона системы. Дождитесь ответа системы.
2. Нажмите клавиши **007** и «**ЗВЕЗДОЧКА**».
3. Система включит микрофон.  
Для завершения соединения положите трубку.

### Запрос баланса системы

1. Позвоните на номер телефона системы. Дождитесь ответа системы.
2. Нажмите клавиши **100** и «**ЗВЕЗДОЧКА**».
3. Система подтвердит выполнение команды: «Информация по балансу отправлена СМС сообщением» и отправит информацию по балансу СМС сообщением на Ваш номер.  
Для завершения соединения положите трубку.

## Режим «Эвакуатор»

Для транспортировки автомобиля с сохранением функций охраны предусмотрен режим «ЭВАКУАТОР». Включение режима возможно только в состоянии охраны, выключение происходит автоматически до момента снятия с охраны.

1. Позвоните на номер телефона системы, если система находится в режиме «ПАНИКА» – примите тревожный вызов. Дождитесь ответа системы.

2. Для включения режима «ЭВАКУАТОР» введите DTMF-команду **15\***, система отключит датчики удара, движения, наклона.

3. Для выключения режима снимите систему с охраны. Для завершения соединения положите трубку.

Аналогичным образом вводятся все остальные команды системы.

## Изменение настроек при помощи мобильного телефона

### Переход в режим настроек.

**Вариант 1:** Снимите автомобиль с охраны, позвоните на номер телефона системы, дождитесь ответа, нажмите и удерживайте в течение 3 сек. кнопку (снятие с охраны брелока) с ЖК-дисплеем. Система перейдет в режим программирования настроек.

**Вариант 2:** Снимите автомобиль с охраны, позвоните на номер телефона системы, дождитесь ответа, включите на 1-3 сек. и выключите зажигание. Система перейдет в режим программирования настроек.

### Пример смены номера владельца системы:

1. Войдите в режим настроек системы с мобильного телефона согласно инструкции, описанной выше;

2. Введите DTMF-команду **1\***(НАСТРОЙКА ТЕЛЕФОННЫХ НОМЕРОВ) и **1\***(НОМЕР ВЛАДЕЛЬЦА СИСТЕМЫ);

3. Введите новый номер телефона владельца в формате **\* 79XXXXXXX #** («\*» система распознает как «+»);

4. Для подтверждения необходимо набрать команду **1\***.



**ВНИМАНИЕ! НОМЕР ТЕЛЕФОНА ВЛАДЕЛЬЦА СИСТЕМЫ МОЖЕТ БЫТЬ ИЗМЕНЕН ДВУМЯ СПОСОБАМИ:**  
 1. САМОСТОЯТЕЛЬНО, ВОСПОЛЬЗОВАВШИСЬ ИЗМЕНЕНИЕМ НАСТРОЕК С МОБИЛЬНОГО ТЕЛЕФОНА;  
 2. С ПОМОЩЬЮ КОМПЬЮТЕРА И СПЕЦИАЛЬНОЙ ПРОГРАММЫ PANDORA ALARMSTUDIO.

<b>1 *</b> Настройка телефонных номеров	<b>1 *</b> Номер владельца системы -> «#»	<b>5 *</b> Настройка дополнительных функций	<b>1 *</b> Изменение гостевого ПИН-кода
	<b>2 *</b> Дополнительный номер владельца системы -> «#»		<b>2 *</b> Гостевой вход
	<b>3 *</b> Второй дополнительный номер владельца системы -> «#»		<b>3 *</b> Дистанционная блокировка
	<b>4 *</b> Номер запроса баланса -> «#»		<b>4 *</b> Прослушивание салона
	<b>5 *</b> Собственный номер системы -> «#»		<b>5 *</b> Установка порога напряжения для отправки уведомления
<b>2 *</b> Настройка голосовых вызовов	<b>1 *</b> Звонок при срабатывании тревоги	<b>6 *</b> Настройка автоматического запуска двигателя	<b>1 *</b> По времени
	<b>2 *</b> Звонок при срабатывании предупредительной зоны датчиков		<b>2 *</b> Установка времени запуска двигателя
	<b>3 *</b> Звонок при запуске двигателя		<b>3 *</b> По напряжению
	<b>4 *</b> Звонок при останове двигателя		<b>4 *</b> Установка напряжения запуска двигателя
	<b>5 *</b> Звонок при возобновлении GSM связи		<b>5 *</b> По температуре
	<b>6 *</b> Звонок при снятии с охраны		<b>6 *</b> Установка температуры запуска
	<b>7 *</b> Звонок при входе в режим программирования		<b>7 *</b> Периодически
	<b>8 *</b> Звонок при отсутствии связи с радиореде		<b>8 *</b> Установка периода запуска
	<b>9 *</b> Звонок при низком заряде АКБ	<b>7 *</b> Настройка чувствительности датчиков	<b>1 *</b> Настройка предупредительной зоны датчика удара
	<b>0 *</b> Звонок при аварии		<b>2 *</b> Настройка чувствительности тревожной зоны датчика удара
<b>3 *</b> Настройка SMS сообщений	<b>1 *</b> SMS сообщение при срабатывании тревоги		<b>3 *</b> Настройка чувствительности датчика движения
	<b>2 *</b> SMS сообщение при срабатывании предупредительной зоны датчиков		<b>4 *</b> Настройка чувствительности датчика наклона
	<b>3 *</b> SMS сообщение при запуске двигателя		<b>5 *</b> Настройка предупредительной зоны дополнительного датчика
	<b>4 *</b> SMS сообщение при останове двигателя		<b>6 *</b> Настройка чувствительности тревожной зоны доп. датчика
	<b>5 *</b> SMS сообщение при возобновлении GSM связи	<b>8 *</b> Настройка функций сбережения энергии и средств	<b>1 *</b> GSM связь
	<b>6 *</b> SMS сообщение при снятии с охраны		<b>2 *</b> экономичный режим GSM связи
	<b>7 *</b> SMS сообщение при входе в режим программирования		<b>3 *</b> Голосовые вызовы в роуминге
	<b>8 *</b> SMS сообщение при отсутствии связи с радиореде	<b>9 *</b> Установка текущей даты и времени	<b>1 *</b> Установка даты
	<b>9 *</b> SMS сообщение при низком заряде АКБ		<b>2 *</b> Установка времени
	<b>0 *</b> SMS сообщение при аварии		
<b>4 *</b> Настройка иммобилайзера	<b>1 *</b> Иммобилайзер (вкл/выкл)		
	<b>2 *</b> Anti-Hi-Jack		

# 5

## Информационный интернет-сервис pro.p-on.ru и мобильные приложения

 Pandora

### Регистрация

Зайдите на сайт pro.p-on.ru и пройдите процедуру регистрации, следуя указаниям сервиса.

### Вход

После завершения процедуры регистрации Вы можете осуществлять вход в интернет-сервис как с компьютера через браузер, так и при помощи специализированных мобильных приложений для платформ Android (Pandora Online, Pandect Info), iOS (Pandora Pro).

### Мобильные приложения

Скачать бесплатное приложение Pandora для Вашего мобильного устройства можно в соответствующем магазине приложений (AppStore, Google Play)

Для входа в приложение используйте соответствующие регистрационные данные, полученные от сервиса на этапе регистрации или зарегистрируйтесь.

### Добавление автомобиля в интернет-сервис

Интернет-сервис pro.p-on.ru поддерживает одновременную работу с несколькими, установленными на различных автомобилях, телеметрическими системами (частный автопарк).

Для добавления телеметрической системы (автомобиля) в сервис нажмите кнопку «Добавить автомобиль» и пройдите процедуру добавления, следуя указаниям сервиса.

Для добавления автомобиля понадобится индивидуальная карта владельца с регистрационной информацией (входит в комплект телеметрической системы).

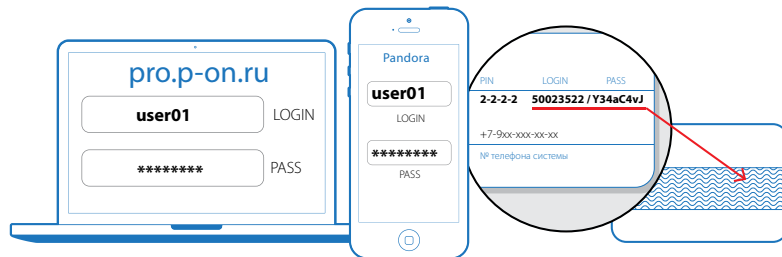

### История событий

В истории событий сохраняется более 100 типов событий, которые могут происходить с системой. История событий в интернет-сервисе ведется, начиная с момента выпуска системы на производстве, и доступна владельцу в любой момент, с любого устройства, имеющего доступ в интернет (в системе Pandora 5000 действуют ограничения по количеству событий в истории). Каждое событие в истории сохраняется с его датой, временем, координатами (необходим GPS/ГЛОНАСС-приемник), а также состоянием всех контролируемых системой зон и датчиков на момент наступления события.

История событий	
18 января	
09:00	Постановка под охрану Калуга, Кирова 20,а
08:35	Снятие с охраны Калуга, Московская, 218
08:24	Запуск двигателя Калуга, Московская, 218
17 января	
18:34	Постановка под охрану Калуга, Московская, 218
18:00	Снятие с охраны Калуга, Кирова 20,а
17:50	Запуск двигателя Калуга, Кирова 20,а
09:00	Постановка под охрану Калуга, Кирова 20,а



### Статусная информация о состоянии системы

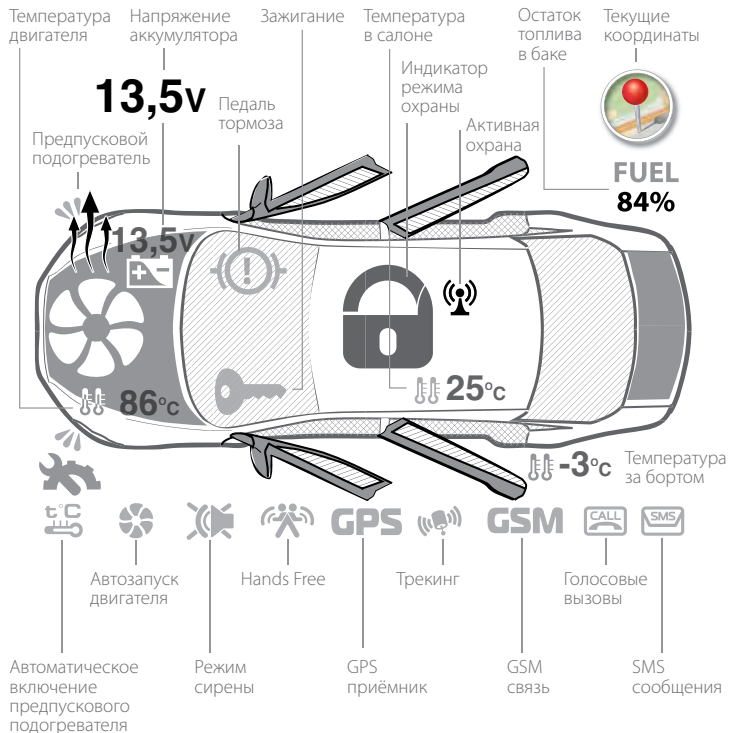



Охранные и тревожные зоны

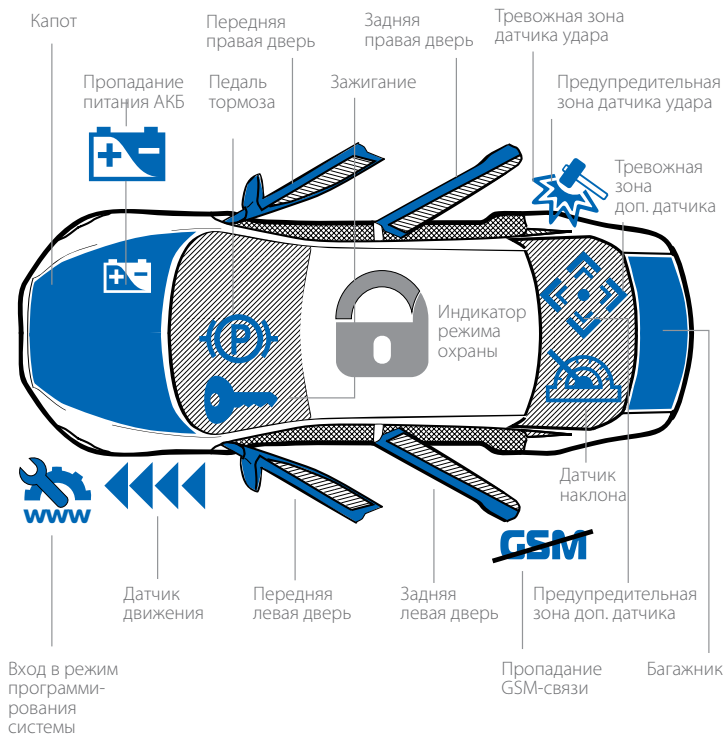

6

**Аварийное управление системой. Индивидуальная пластиковая карта владельца**

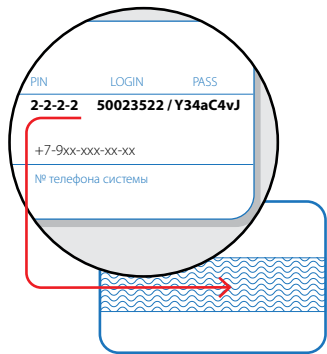

### Аварийное управление системой, ввод индивидуального ПИН-кода

Для быстрого отключения системы воспользуйтесь мобильным телефоном. Для отключения режима охраны по телефону, позвоните на номер телефона системы, после того как система ответит, введите команду 0\*. Если звонок производится не с номера владельца - введите гостевой пин-код (заводское значение 1-2-3-4).

Для отключения метки иммобилайзера/AntiHiJack введите команду 998\* (после ввода команды необходимо с телефона ввести индивидуальный ПИН-код, находящийся на пластиковой карточке).

При отсутствии возможности отключить систему с помощью мобильного телефона, воспользуйтесь аварийным снятием с охраны/отключением метки

2. Аналогично введите вторую, третью и четвертую цифры. Система подтверждает ввод каждой цифры красной вспышкой индикатора.
3. Правильный набор кода подтверждается красными и зелеными вспышками индикатора. Если код некорректен, на это укажет длинная красная вспышка индикатора. Новый набор кода можно осуществить только через 5 сек.

### Отключение функции Иммобилайзера и AntiHiJack

1. Введите сервисный ПИН-код (ввод осуществляется кнопкой «VALET»). Цифры вводятся короткими нажатиями кнопки с интервалом менее 1 секунды, между вводом цифр необходимо выдержать паузу 1-2 сек. Заводское значение сервисного кода 1-1-1-1 (код может быть изменён пользователем). Пример ввода (1 нажатие, пауза 2 сек., 1 нажатие, пауза 2 сек., 1 нажатие, пауза 2 сек., 1 нажатие).

2. Нажмите кнопку «VALET» 15 раз с интервалом менее 1 секунды.

3. После перехода на уровень, введите аналогично секретный код с индивидуальной пластиковой карты владельца. После правильного ввода секретного кода система издаст два коротких звуковых сигнала подтверждения отключения функции.

4. Для активации функций иммобилайзера и AntiHiJack необходимо перейти на 15 уровень, при этом светодиод будет гореть красным цветом. Нажать кнопку «VALET» 1 раз, светодиод загорится зеленым цветом, сирена издаст один короткий звуковой сигнал.

5. Для аварийного включения режима охраны при выключенном зажигании нажмите и удерживайте кнопку «VALET» в течение 3 сек., система выдаст звуковое подтверждение сигналом sireны. Через 30 сек. автомобиль будет взят под охрану.

В период отсчета времени статусный индикатор системы горит красным цветом.



**ВНИМАНИЕ!** УБЕДИТЕСЬ В ЦЕЛОСТНОСТИ ЗАЩИТНОГО ПОКРЫТИЯ КАРТОЧКИ С ИНДИВИДУАЛЬНЫМ ПИН-КОДОМ И ИНФОРМАЦИЕЙ ДЛЯ ДОСТУПА К ИНТЕРНЕТ-СЕРВИСУ ПО ОКОНЧАНИИ РАБОТ ПО МОНТАЖУ СИСТЕМЫ НА ВАШ АВТОМОБИЛЬ.



**ВНИМАНИЕ!** УДАЛЯЙТЕ ЗАЩИТНЫЙ СЛОЙ С ОСТОРОЖНОСТЬЮ, НЕ ПОЛЬЗУЙТЕСЬ ОСТРЫМИ ПРЕДМЕТАМИ, ЧТОБЫ НЕ ПОВРЕДИТЬ СКРЫТУЮ ПОД ЗАЩИТНЫМ СЛОЕМ ИНФОРМАЦИЮ.

В случае, если отключить режим охраны при помощи брелока, сотового телефона или интернет-сервиса нет возможности, используйте специальный индивидуальный секретный код владельца системы.

Индивидуальный ПИН-код находится под специальным защитным слоем на пластиковой карте, входящей в комплект системы. Удалите защитное покрытие и введите с помощью кнопки «VALET» индивидуальный ПИН-код.

1. Введите первую цифру секретного кода кнопкой «VALET» (нажмите кнопку количество раз, равное первой цифре, паузы между нажатиями не должны превышать 1 сек).

Система подтвердит ввод красной вспышкой индикатора.

# 7

## Есть проблема - есть решение



Проблема	Решение
При нажатии на кнопку 1 брелока с ЖК-дисплеем зажигаются все символы на дисплее, при нажатии на кнопку 2 – четыре цифры	Брелок находится в выключенном состоянии, для начала работы с системой его необходимо включить. Нажмите и удерживайте 3 сек. кнопку 3 (F).
Брелок с ЖК-дисплеем перестал воспроизводить звуковые извещения	Низкий заряд батареи. Замените элемент питания (см. стр. 32).
Не получается снять систему с охраны брелоком	Воспользуйтесь дополнительным брелоком, или отключите режим охраны с помощью мобильного телефона (0*). Обратитесь в сервис, в котором производили монтаж системы.
Брелок с ЖК-дисплеем постоянно вибрирует	Низкий заряд батареи. Замените элемент питания (см. стр. 32).
При выключении зажигания через 1 минуту раздается звуковой сигнал «потеря связи» и начинает моргать красный светодиод	Система напоминает о том, что она находится в снятом с охраны состоянии. Поставьте автомобиль под охрану.
Постоянно срабатывает тревога по датчику удара (предупредительная/основная зона), доп. датчику (предупредительная/основная зона), датчику движения, наклона	Слишком высокая чувствительность. Уменьшите чувствительность датчика (см. стр. 26).

Проблема	Решение
Система не отправляет SMS-сообщения	<ol style="list-style-type: none"> <li>1. Неверно запрограммирован номер центра SMS сообщений, этот номер система определяет автоматически и изменение данного номера требуется только при смене оператора. Обратитесь в сервис, в котором производили монтаж системы.</li> <li>2. Отправка SMS-сообщений заблокирована оператором связи. Обратитесь в офис оператора мобильной связи.</li> </ol>
Невозможно дозвониться на систему с дополнительного номера владельца	При звонке на систему с любого телефонного номера, за исключением основного номера владельца, необходимо ввести гостевой ПИН-код. Заводское значение: 1234, значение может быть изменено в настройках.
Система не определяет номер владельца	Некоторые операторы мобильной связи используют разные префиксы (+7; 8). Во время программирования телефона владельца используйте те префиксы, с которыми работает выбранный оператор связи.
Система не дозванивается при тревоге на дополнительные номера владельца	В тарифном плане основного номера владельца включена функция «голосовая почта». Отключите данную функцию.
Не получается войти на индивидуальную страницу интернет-сервиса <a href="http://www.pro.p-op.ru">www.pro.p-op.ru</a>	Обратите внимание, что логин и пароль на сайте вводятся с учетом регистра (строчные и прописные буквы). Если Вы изменяли пароль самостоятельно - восстановите заводское значение (указано на пластиковой карте), воспользовавшись ссылкой на странице входа в систему.

# 8

## Важная информация

## Сигналы сирены и световая сигнализация

Наименование сигнала	Описание
Режим «тревога», «паника»	Звук. сигнал/свет. сигнал 30 сек. непрерывно
«Постановка на охрану»	1 звук. сигнал /1 свет. сигнал
«Снятие с охраны»	2 звук. сигнала / 2 свет. сигнала
«Сигнал о срабатывании датчиков при снятии с охраны»	4 звук. сигнала/4 свет. сигнала
«Сигнал о неисправности датчика при постановке на охрану»	4 звук. сигнала/ 4 свет. сигнала
«Сигнал о срабатывании предупредительного уровня датчика»	3 звук. сигнала
«Поиск автомобиля»	5 звук. сигналов/ 5 свет. сигналов

## Показания трехцветного индикатора состояния

Состояние индикатора	Описание режима
Красные короткие вспышки	Система в режиме охраны
Красным светится	Система готовится к автопостановке на охрану
Красным светится	Включен режим иммобилайзера
Оранжевая вспышка	Подтверждение нажатия кнопки "Valet"
Оранжевые вспышки	Подтверждение кол-ва прописанных брелоков (при включ. зажигания)
Зеленые вспышки	Система в режиме "Anti-Hi-Jack"
Зеленым светится	Включен режим ТО - "Valet" (Зажигание включено)
Красным и зеленым мигает	Подтверждение ввода ПИН-кода, откл. режима иммобилайзера
Погашен	Система снята с охраны

## Полезные интернет-ресурсы

[www.alartrade.ru](http://www.alartrade.ru) - официальный сайт компании Alarmtrade, следите за новостями компании и новинками автомобильных охранных систем.

[www.manuals.alartrade.ru](http://www.manuals.alartrade.ru) - сервис on-line руководств по автомобильным охранным системам Pandora, Pandect.

<https://pro.p-on.ru> - Информационный интернет-сервис систем Pandora. Подробная история событий и перемещений Вашего автомобиля. Удобный способ настроить параметры системы.

[www.alarforum.ru](http://www.alarforum.ru) - Технический форум специалистов и пользователей систем Pandora. Получите оперативную и квалифицированную поддержку технического сообщества Pandora.

[support@alartrade.ru](mailto:support@alartrade.ru) - Адрес электронной почты официальной службы поддержки компании Alarmtrade.

**8-800-700-17-18** - Телефон федеральной службы поддержки.

[www.alartrade.ru/gas/](http://www.alartrade.ru/gas/) - Официальные гарантийные сервисы компании Alarmtrade.

### Расположение блоков системы

Попросите специалиста, выполнявшего монтаж вашей системы, отметить на схеме расположение блоков системы. Данная информация может понадобиться для удобства диагностики в случае выхода системы из строя.

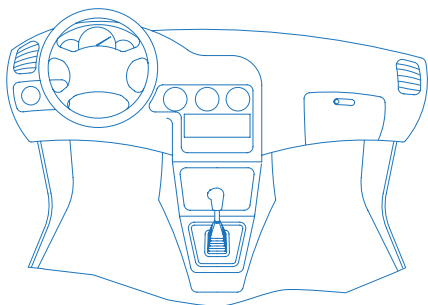

- 1 Базовый блок
- 2 RF-модуль
- 3 Кнопка «VALET»
- 4 Реле блокировки
- 5 GSM-антенна
- 6 Модуль автозапуска
- 7 GPS-приёмник

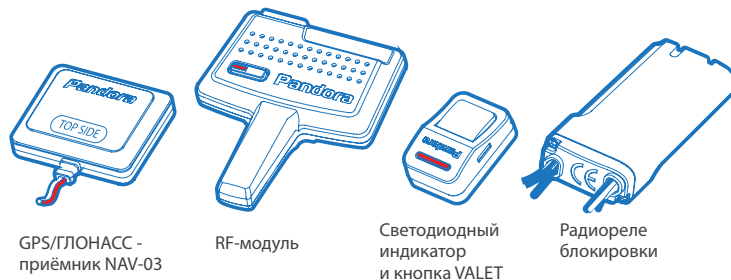
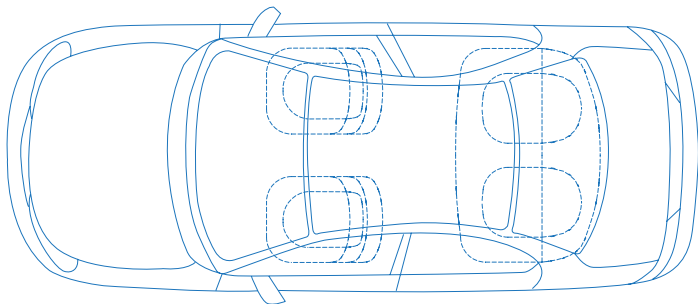

GPS/ГЛОНАСС - приёмник NAV-03

RF-модуль

Светодиодный индикатор и кнопка VALET

Радиореле блокировки

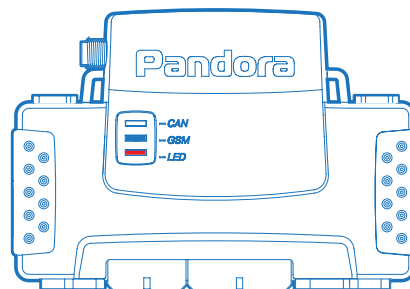

Базовый блок



Антенна GSM



Датчик температуры



Микрофон

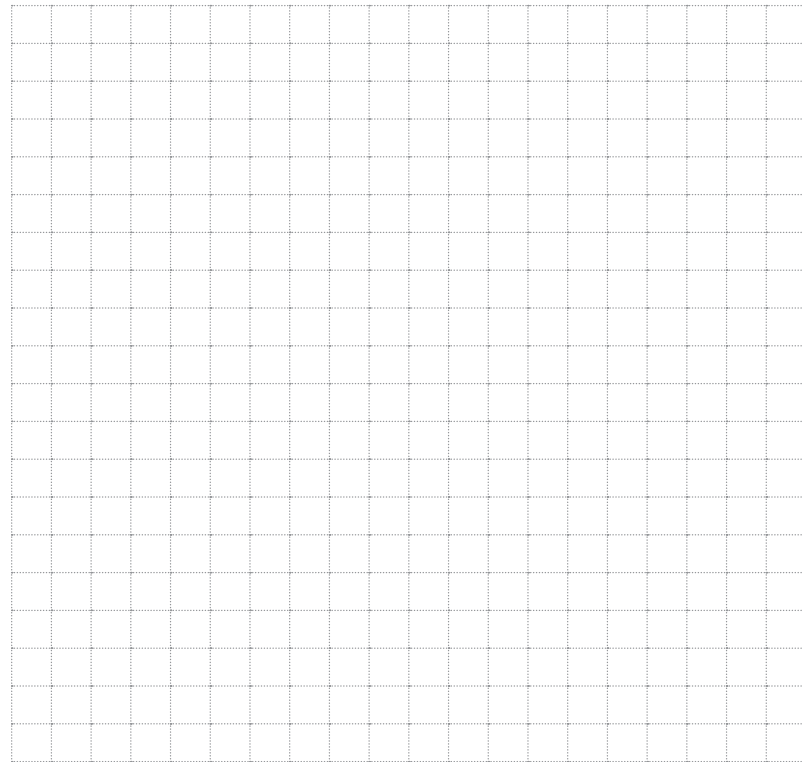
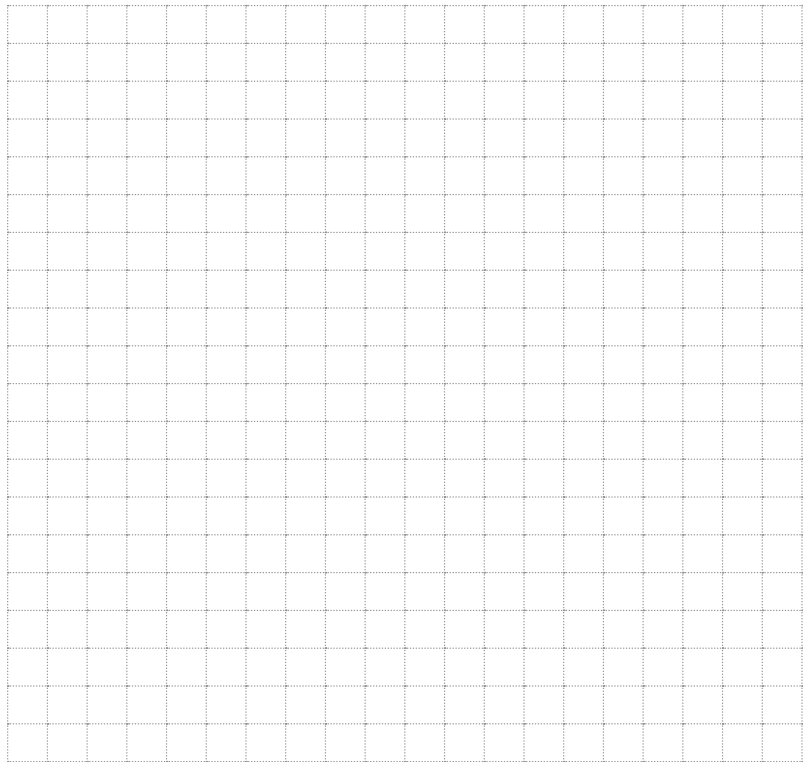

## Гарантийные обязательства

Изготовитель гарантирует соответствие охранно-сервисной системы требованиям ТУ при соблюдении условий эксплуатации, монтажа, хранения, транспортирования, указанных в данном руководстве.

Изделие должно использоваться только в соответствии с инструкцией по эксплуатации и установке.

Изделие подлежит только профессиональной установке в сертифицированных установочных центрах. Установщик охранно-сервисной системы обязан заполнить свидетельство установки, прилагаемое в комплекте.

Вышедшие из строя в течение гарантийного срока эксплуатации по вине завода-изготовителя составные устройства системы противоугонной сигнализации подлежат замене или ремонту силами установщика (предприятия-изготовителя или организации, осуществляющей комплексное обслуживание).

Потребитель лишается права на гарантийное обслуживание в следующих случаях:

- по истечении гарантийного срока эксплуатации;
- при нарушении правил монтажа, эксплуатации, транспортирования и хранения;
- при наличии механических повреждений наружных деталей системы противоугонной сигнализации после момента продажи, включая воздействие огня, аварии, попадания внутрь агрессивных жидкостей и воды, небрежного обращения;
- при наличии повреждений в результате неправильной настройки или регулировки;
- при замене составных устройств системы противоугонной сигнализации на устройства, не рекомендованные производителем;
- если нарушено пломбирование предприятия-изготовителя;
- если отсутствуют заполненные должным образом свидетельство установки или гарантийный талон.

Гарантийный срок эксплуатации – 3 года со дня продажи, но не более 3,5 лет с момента изготовления.

Настоящая гарантия не распространяется на элементы питания брелоков, которые имеют естественный ограниченный срок службы.

Ремонт и обслуживание системы противоугонной сигнализации с истекшим гарантийным сроком осуществляется за счет средств потребителя по отдельным договорам между поставщиком/установщиком и потребителем.

**ВНИМАНИЕ!** Рекомендуем требовать заполнения свидетельства установки и гарантийного талона, работником, производившим монтаж системы, т. к. эти документы могут понадобиться при обращении в службу поддержки.

## Свидетельство установки

Я, нижеподписавшийся \_\_\_\_\_  
Должность, Ф.И.О.

профессиональный установщик, удостоверяю, что установка системы противоугонной сигнализации транспортного средства, описанная ниже, была произведена мною согласно инструкции по установке, предоставленным изготовителем системы.

### Описание транспортного средства:

Марка автомобиля \_\_\_\_\_

Тип \_\_\_\_\_

Идентификационный номер (VIN) \_\_\_\_\_

Регистрационный номер \_\_\_\_\_

### Описание системы противоугонной сигнализации автотранспортного средства:

Марка изделия PANDORA DXL 5000

Заводской номер \_\_\_\_\_

Название организации, полный адрес и печать установщика \_\_\_\_\_

Подпись \_\_\_\_\_ / \_\_\_\_\_ /

Расшифровка подписи

Работу принял \_\_\_\_\_ / \_\_\_\_\_ /

Расшифровка подписи

Дата « \_\_\_\_ » \_\_\_\_\_ 20 \_\_\_\_ г.



## Свидетельство о приемке

Система противоугонной сигнализации PANDORA DXL 5000 соответствует техническим условиям ТУ 4573-001-89696454-2014 и признана годной для эксплуатации.

Заводской номер \_\_\_\_\_

Дата выпуска \_\_\_\_\_

Подпись лиц, ответственных за приемку

М.П.

Упаковщик \_\_\_\_\_

Подпись (личное клеймо)

---

## Гарантийный талон

Модель PANDORA DXL 5000

Заводской номер \_\_\_\_\_

Дата покупки « \_\_\_\_ » \_\_\_\_\_ 20 \_\_\_\_ г.

\_\_\_\_\_  
Штамп предприятия торговли (установочного центра)

Подпись продавца \_\_\_\_\_