

## Схема подключения

# Pandora model: 5xxx PRO (S) | 39xx PRO

**ВНИМАНИЕ!** Перед началом монтажа системы обязательно выберите в программе Pandora Alarm Studio модель автомобиля (протоколы CAN-шин).  
**ЗАПРЕЩЕНО** производить подключение системы к электропроводке автомобилей с номинальным напряжением, отличным от 12В.

**ВНИМАНИЕ** Все мощные цепи с использованием внешних реле и других исполнительных устройств, не питающихся от базового блока системы, должны иметь свои предохранители в цепи питания.  
**ЗАПРЕЩЕНО** исключать штатно предусмотренные в охранной системе предохранители при подключении к электропроводке автомобиля.

**ЗАПРЕЩЕНО** производить подключение охранной системы, имеющей повреждения выходных кабелей.  
**ВНИМАНИЕ** Устанавливайте SIM-карту только на полностью обесточенной системе.  
**ВНИМАНИЕ** Охранная система является необслуживаемым устройством. В случае отказа в работе ремонт должен производиться в специализированных сервисных центрах.

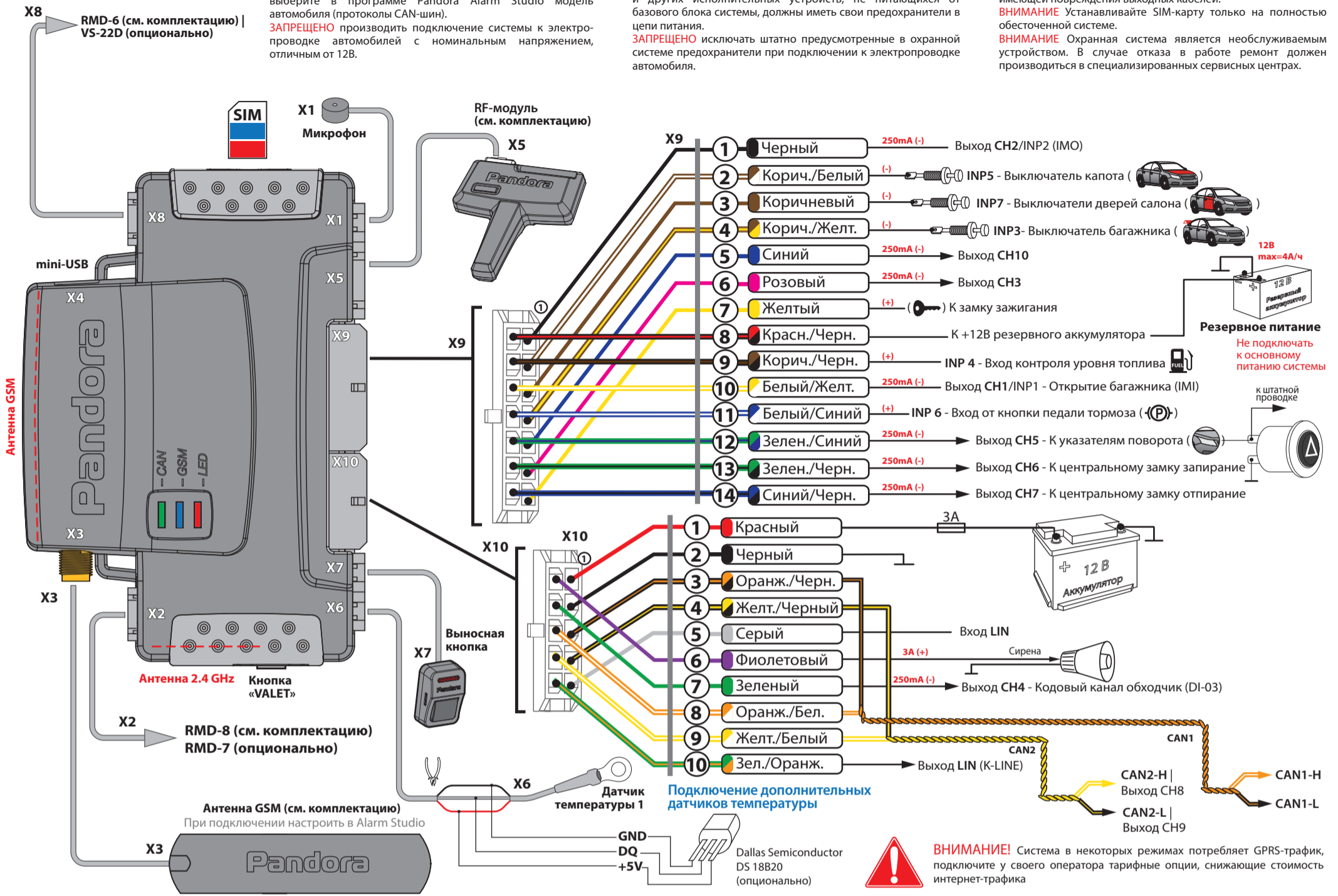

### Разъемы базового блока

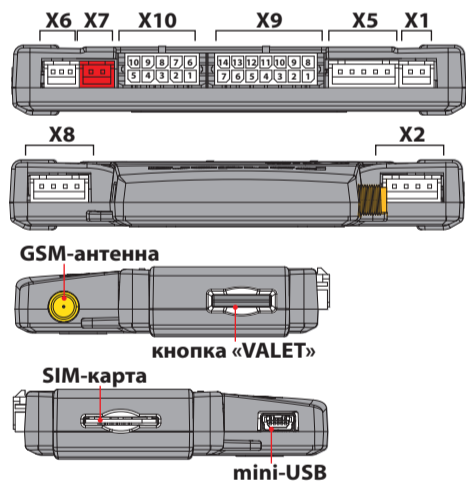

- X1 - Разъем микрофона
- X2 - Многофункциональный разъем (RMD-7|8)
- X3 - Разъем GSM-антенны
- X4 - mini-USB разъем
- X5 - Разъем RF-модуля
- X6 - Разъем датчика температуры двигателя
- X7 - Выносная кнопка
- X8 - Многофункциональный разъем (RMD-6 | VS-22D)
- X9 - Дополнительный разъем
- X10 - Основной разъем

### Подключение дополнительного датчика X8

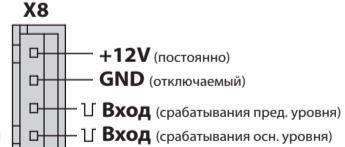

Входы обрабатывают импульсы отрицательной полярности длительностью не менее 0,3 сек.

### Подключение микрофона X1

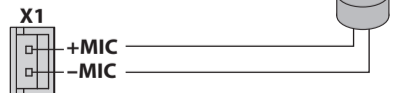

### Подключение доп. устройств AUX X2

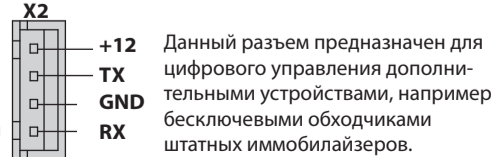

### Релейный модуль RMD-5M v.2 (см. комплектацию)

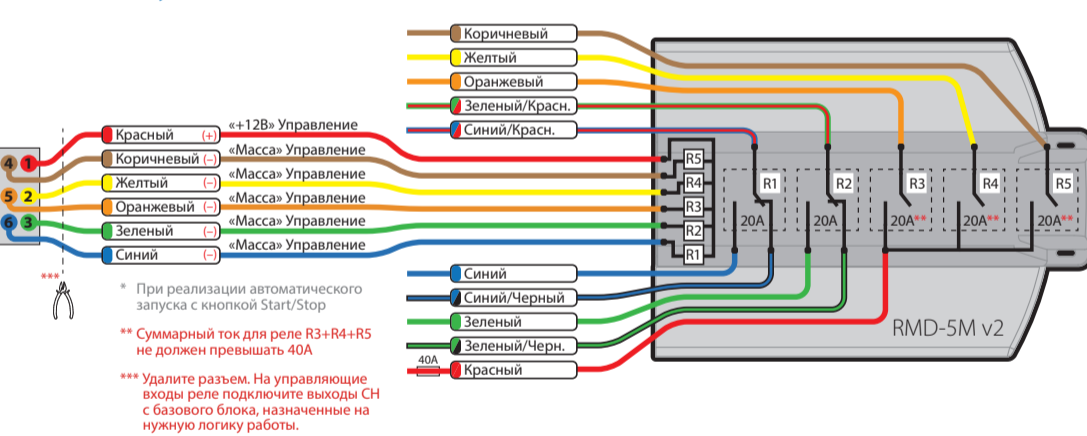

\* При реализации автоматического запуска с кнопкой Start/Stop  
 \*\* Суммарный ток для реле R3+R4+R5 не должен превышать 40А  
 \*\*\* Удалите разъем. На управляющие входы реле подключите выходы CH с базового блока, назначенные на нужную логику работы.

### Базовый блок

Рекомендуется располагать базовый блок системы под «торпедой» или в районе приборной панели разъемом вниз. При этом обеспечьте жесткое крепление к кузову автомобиля или деталям непосредственно связанным с кузовом. Встроенные антенны GSM и 2,4 GHz не должны экранироваться металлическими элементами конструкции автомобиля. В случае если место установки не обеспечивает устойчивого приема сигнала сотовой сети, необходимо использовать внешнюю GSM-антенну.

### GSM/GLONASS-приёмник NAV-035 (опционально)

NAV-035 - высокочувствительный приемник GPS/GLONASS-сигнала предназначен для применения совместно с охранной системой Pandora. Приемник работает по фирменному беспроводному интерфейсу на 2,4GHz. Рекомендуется располагать приемник под «торпедой» или в районе приборной панели встроенной GPS/GLONASS-антенной вверх, для обеспечения лучшего приема сигнала спутников.

### Подключение



### Подключение LIN

На некоторых автомобилях требуется подключение в разрыв. На примере LADA Калина 2, Granta, Priora NEW, UAZ Patriot (05.2014)

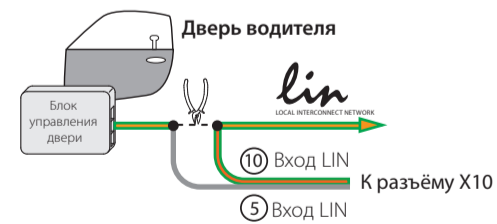

### Автономный GSM/GPS/GLONASS - комплекс NAV-04 (см. комплектацию)

Настройка и обновление комплекса доступна через программу Pandora Alarm Studio и беспроводной программатор RMP-03. Для настройки или обновления комплекса необходимо войти на 12 уровень системы или на 2 уровень комплекса, подключить программатор, открыть программу и произвести беспроводное соединение. Вход в меню программирования самого комплекса доступен после ввода ПИН-кода (1-1-1-1) кнопкой расположенной на корпусе. После ввода кода необходимо ввести нужный уровень: Уровень 1 - Запись комплекса в память системы (для записи с начала войдите на 8 уровень системы) Уровень 2 - Настройка и обновление комплекса (через программу Pandora Alarm Studio и беспроводной программатор RMP-03)

### Радиореле блокировки RR-102 (см. комплектацию)

Радиореле блокировки со встроенным акселерометром допускается располагать в моторном отсеке. При этом недопустимо экранировать зону встроенной антенны 2,4 ГГц. Необходимо обеспечить жесткое крепление к кузову автомобиля или неподвижным жгутам проводов. Запрещено прятать в жгуты проводов. В зависимости от настроек системы, питание радиореле подключается либо от зажигания, либо постоянное. Реле нормально замкнутое, блокировку осуществляет только при наличии несанкционированного перемещения автомобиля.

**ВНИМАНИЕ! Запрещено размещать радиореле непосредственно на двигателе!**

### Подключение радиореле RR-102:

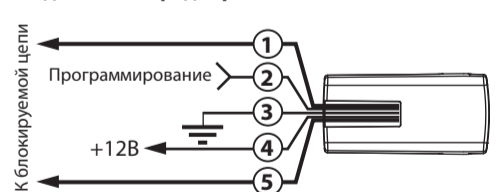

Провода «1» и «5» (Черные) - Блокировка. Подключают к блокируемой цепи. Ток коммутации должен быть не более 10А (при коммутации цепей без индуктивной составляющей нагрузки). Контакты реле блокировки нормально замкнутые. Провод «2» (Черный) - Программирование. Провод необходим для записи радиореле в память системы. При записи подключается на +12 В одновременно с проводом «4» Провод «3» (Черный) - «Масса». Должен быть присоединен к кузову автомобиля или надежному проводнику, соединяющему кузов и какой-либо штатный потребитель. Данный провод подсоединяется при монтаже в первую очередь. Провод «4» (Черный) - +12В. Должен быть присоединен к постоянному питанию +12В, либо к проводу, на котором появляется +12 В при включении зажигания и не пропадает во время движения. **Запрещается экранировать!** Пластиковые и стеклянные элементы кузова и салона автомобиля не являются экраном.

## Общие требования к монтажу

- Базовый блок, RF-модуль, антенну GSM и доп. датчики монтируйте только внутри салона автомобиля.  
- Закрепляйте надежно доступными методами каждый элемент системы, поскольку условия, характерные для типовой эксплуатации автомобиля, могут нанести вред не только функциональности автосигнализации, но и привести к порче штатных систем автомобиля, включая элементы обеспечения безопасности в движении.  
- Монтаж автосигнализации желателен вести при отключенных разъемах системы и при отключенной минусовой клемме аккумулятора.  
- Монтаж проводов CAN-шины производить только при отключенном питании базового блока системы.  
- Монтаж проводов автосигнализации разрешается производить как скручиванием, так и спаиванием свинцово-оловянным припоем с последующей изоляцией мест коммутации.  
- При соединении проводов между собой обращайте внимание на сечение и материалы коммутируемых проводников и при их различии приведите электрохимические потенциалы к минимальной разнице. Обратите внимание на изоляцию такого соединения, она не должна допускать в место контакта влагу, поскольку наличие влаги усилит электрохимическое разрушение проводников (особенно это важно для цепей с большими протекающими токами).  
- коммутированные соединения желателен поднимать как можно выше в полостях таким образом, чтобы конденсат водяных паров, опускаясь на провод, не собирался каплей на месте коммутации.  
- При коммутации проводов оставляйте незначительный запас по длине, обеспечивая достаточное их провисание, для исключения разрушения соединений при вибрации во время движения автомобиля.  
- Не допускайте при монтаже прокладку проводов в местах, где возможно разрушение их изоляции трением.  
- Электронные блоки системы располагайте по возможности выше и разъемы вниз, чтобы избежать затекания конденсата через разъем на печатную плату и электронные элементы.  
- Монтируя базовый блок данной автосигнализации, обеспечьте его более жесткое крепление к кузову автомобиля для правильной работы встроенного шок-сенсора.  
- Все неиспользованные при инсталляции выводы системы рекомендуем укоротить,

надежно изолировать и закрепить во избежание случайных касаний, как с кузовом автомобиля, так и с другими проводниками.

### Настройка параметров системы с помощью компьютера

Установки системы можно изменить при помощи персонального компьютера (операционная система Windows XP/Vista/7/8/10) с обязательным доступом к интернет-сети. К компьютеру система подключается с помощью стандартного кабеля mini-USB или посредством беспроводного интерфейса на 2,4 ГГц (необходим программатор RMP-03) и специального ПО Pandora Alarm Studio.

### ВНИМАНИЕ! Для работы с программой Pandora Alarm Studio необходимо пройти регистрацию. Актуальную версию программы можно загрузить с сайта [www.alartrade.ru](http://www.alartrade.ru)

В случае, если базовый блок еще не установлен на автомобиль, питание его во время программирования будет осуществлено по интерфейсному mini-USB кабелю (в случае программирования по радиоканалу необходимо обеспечить питание базового блока).

### Программирование системы, ввод ПИН-кода

Для входа в меню программирования:

1. Снимите систему с охраны, выключите зажигание;
2. Подключите базовый блок системы к компьютеру mini-USB кабелем (разъем Х4)
3. Кнопкой «VALET» введите «Сервисный ПИН-код»;

### Заводское значение сервисного кода 1-1-1-1

### Стирать защитный слой карточки владельца ЗАПРЕЩЕНО!

### В случае, если клиент обратится с жалобой на стертый защитный слой карточки с индивидуальным ПИН-кодом владельца, переустановка системы производится за счет установщика.

4. Введите первую цифру сервисного кода кнопкой «VALET» (нажмите кнопку количество раз, равное вводимой цифре, паузы между нажатиями кнопки не должны превышать 1 сек). Система подтвердит ввод красной вспышкой индикатора;
5. Аналогично введите вторую, третью и четвертую цифры. После ввода каждой цифры система должна подтвердить ввод красной вспышкой индикатора;
6. Система подтвердит правильный ввод кода красными и зелеными вспышками индикатора и перейдет в режим программирования. Если код

введен неверно, на это укажет долгая красная вспышка индикатора, и система перейдет в предыдущее состояние. Новый ввод можно осуществить только через 5 сек.;

### Настройка параметров системы по беспроводному интерфейсу 2,4 Гц

Для входа в режим настроек системы по беспроводному интерфейсу 2,4 ГГц необходимо при снятой с охраны системе нажать и удерживать в течение 3-х секунд одновременно кнопки брелока 2 и 3 (до 3-х коротких сигналов брелока), при этом светодиод будет индцировать зеленым цветом. В программирование системы по беспроводному интерфейсу можно перейти с помощью кнопки «VALET» (Уровень 1 – 10). После входа на данный уровень, система ожидает в течение 2 минут связи с компьютером по беспроводному интерфейсу. Если лимит времени ожидания истек, а соединения системы с компьютером не произошло, произойдет выход системы из данного режима. Для программирования используется специальный программатор RMP-03 на 2,4 ГГц.

### Изменение настроек системы кнопкой VALET

После ввода сервисного ПИН-кода, введите номер требуемого уровня нажатиями кнопки «VALET» (нажмите кнопку количество раз, равное вводимой цифре, паузы между нажатиями кнопки не должны превышать 1 сек). Система подтвердит номер красными вспышками индикатора с короткими сигналами сирены и перейдет на этот уровень. Если номер был введен неправильно, подтверждения номера не будет, после серии зеленых и красных вспышек система будет ожидать нового ввода требуемого уровня. Для выхода из режима программирования необходимо включить и выключить зажигание, либо нажать и удерживать кнопку «VALET» более 10 секунд.

### Меню программирования доступно при помощи кнопки VALET

- Уровень 1 – Запись брелоков и радиометок
- Уровень 2 – Изменение «Сервисного ПИН-кода»
- Уровень 3 – Запись холостых оборотов
- Уровень 4 – Сброс на заводские настройки.
- Уровень 5 – Программирование подкапотного модуля
- Уровень 6 – Программирование радиореле №1
- Уровень 7 – Программирование радиореле №2
- Уровень 8 – Запись GPS/ГЛОНАСС- приемника/ комплекса
- Уровень 9 – Режим записи часов
- Уровень 10 – Режим изменения настроек

### Уровень 10- Режим изменения настроек по беспроводному интерфейсу 2,4ГГц

Для того, чтобы изменить настройки системы, используя беспроводной программатор RMP-03 на 2,4ГГц, войдите на десятый уровень программирования, при этом светодиод будет гореть зеленым цветом. После входа на данный уровень, система ожидает в течение 2 минут связи с компьютером по беспроводному интерфейсу. Если лимит времени ожидания истек, а соединения системы с компьютером не произошло, произойдет выход из данного уровня.

### Уровень 11 – Программирование ПИН-кода иммобилайзера

1. Выберете кнопку для набора секретного кода «кодового иммобилайзера». Для этого нажимайте на выбранную Вами кнопку, при этом «LED» индикатор должен вспыхивать оранжевым. Если при нажатии на кнопку оранжевых вспышек нет, значит, эта кнопка не определяется системой, выберете другую кнопку. После выбора кнопки для набора секретного кода «кодового иммобилайзера», нажмите кнопку «VALET». Охранная система запомнит последнюю нажатую кнопку (которая была нажата перед кнопкой «VALET»), как кнопку для ввода «ПИН-кода иммобилайзера» и будет ждать ввода 1 цифры ПИН-кода.

2. Запрограммируйте «ПИН-код иммобилайзера» Введите первую цифру нажатиями на выбранную ранее кнопку (пауза между нажатиями не более 1 сек.). Базовый блок подтвердит ввод красной вспышкой «LED» индикатора. Введите вторую (третью, четвертую) цифру нажатиями на выбранную ранее кнопку. Базовый блок подтвердит ввод красной вспышкой «LED» индикатора. После ввода необходимого количества цифр (до 4) нажмите кнопку «VALET». Система подтвердит прием «ПИН-кода иммобилайзера» долгой красной вспышкой «LED» индикатора и будет ожидать подтверждения ПИН-кода.

3. Повторите набор всех цифр Повторите ввод «ПИН-кода иммобилайзера», аналогично операции программирования кода и нажмите кнопку «VALET». При правильном вводе система подтвердит набор красными и зелеными вспышками «LED» индикатора, запомнит ПИН-код и перейдет в режим ожидания ввода уровня программирования.

- Уровень 11 – Программирование «ПИН-кода иммобилайзера».
- Уровень 12 – Настройка и обновление ПО GPS/ГЛОНАСС- приёмника
- Уровень 13 – Резерв
- Уровень 14 – Резерв
- Уровень 15 – Аварийное отключение иммобилайзера

### Внимание! Если управление сиреной осуществляется с помощью подкапотного модуля RHM, звуковые сигналы сирены при записи радио-периферии (2.4 ГГц) подаваться не будут.

### Уровень 1 – Запись брелоков и радиометок

Совместимость:  
Антенный модуль RF-468/осн. брелок D-468/доп. брелок R-468  
Антенный модуль RF-465/осн. брелок D-465, D-650/доп. брелок R-465  
Антенный модуль RF-395/осн. брелок D-605, D-705, D-0745/доп. брелок R-325  
Радиометки: IS-760, IS-850

Войдите на первый уровень программирования. Запись брелоков производится последовательно (один за другим). Для записи очередного брелока нажмите вместе три его кнопки и удерживайте в течение 1 сек. (до короткого звукового сигнала брелока с ЖК индикатором; и до погасания светодиода в дополнительном брелоке), затем кнопки следует отпустить. Если запись прошла успешно, брелок с ЖК выдаст два коротких звуковых сигнала, сирена базового блока выдаст один подтверждающий звуковой сигнал, после чего можно переходить к записи следующего брелока. Время паузы между записью брелоков в систему ограничено (до 20 секунд). Запись радиометок производится последовательно на этом же уровне программирования. Для записи радиометки необходимо нажать и удерживать в течение 3-х секунд кнопку на метке. Если запись прошла успешно, сирена базового блока выдаст один подтверждающий звуковой сигнал, после чего можно переходить к записи следующей радиометки.

Для завершения процедуры программирования брелоков необходимо еще раз нажать кнопку «VALET», при этом статусный индикатор выдаст серию красных и зеленых вспышек.

### Уровень 2 – Изменение заводского значения сервисного ПИН -кода

Войдите на второй уровень программирования. Для изменения заводского значения сервисного ПИН-кода нажмите и удерживайте в течение 3-х секунд кнопку на метке. Если запись прошла успешно, сирена базового блока выдаст один подтверждающий звуковой сигнал, после чего можно переходить к записи следующей радиометки.

Некорректное подтверждение индицируется долгой красной вспышкой «LED». После чего система выйдет в начало программирования.

### Уровень 12 - Обновление ПО GPS/ГЛОНАСС-приёмника NAV-035/04 по беспроводному интерфейсу 2,4 ГГц.

Для изменения настроек NAV-04 и обновления ПО NAV-035/04 используется интерфейс 2,4 ГГц. NAV-035/04 должен быть подключен к внешнему питанию. После перехода на данный уровень необходимо запустить поиск устройств по 2,4 ГГц в программе Pandora Alarm Studio для приёмника NAV-04 или Pandora GPS Loader для NAV-035.

### Уровень 15- Аварийное отключение иммобилайзера и Anti-Hi-Jack

Для отключения функции иммобилайзера и Anti-Hi-Jack войдите на 15 уровень программирования, при этом светодиод будет гореть зеленым цветом. Введите первую цифру «Секретного ПИН-кода» кнопкой «VALET» (нажмите кнопку количество раз, равное вводимой цифре, паузы между нажатиями кнопки не должны превышать 1 сек.) Система подтвердит ввод красной вспышкой индикатора. Аналогично введите вторую, третью и четвертую цифры. После правильного ввода «Секретного ПИН-кода» система издаст два коротких звуковых сигнала сиреной, светодиод загорится красным цветом.

Для активации функций иммобилайзера и Anti-Hi-Jack необходимо войти на 15 уровень, при этом светодиод будет гореть красным цветом. Нажмите кнопку «VALET» 1 раз, светодиод загорится зеленым цветом, сирена издаст короткий звуковой сигнал.

### Уровень 17 - Программирование бесключевого запуска (Подробное описание на сайте <http://manuals.alartrade.ru/> или в программе Alarm Studio)

- Индикатор состояния не горит. Нажмите кнопку «VALET» количество раз, равное первой цифре нового секретного кода. При каждом нажатии кнопки «VALET» индикатор состояния системы загорается оранжевым цветом. Паузы между нажатиями не должны превышать 1 сек.
- Система подтвердит прием первой цифры кода красной вспышкой индикатора состояния.
- Аналогично введите остальные цифры кода.
- Система подтвердит прием четвертой цифры кода серией красных и зеленых вспышек индикатора состояния.
- Введите все четыре цифры кода еще раз.
- Если вы дважды без ошибок ввели секретный код, индикатор состояния системы выдаст серию красных и зеленых вспышек и новый код будет записан, система вернется в режим программирования.
- Если вы ввели ошибочный секретный код, то индикатор состояния вспыхнет красным и система вернется в режим программирования. По окончании ввода индикатор состояния гаснет, и система ожидает ввода номера нового уровня.

### Уровень 3 – Запись холостых оборотов

На данном уровне производится запись (в энергонезависимую память) холостых оборотов двигателя. После выхода на этот уровень необходимо включить зажигание и завести двигатель (он должен быть прогрет, холостые обороты должны соответствовать норме холостых оборотов для прогретого двигателя). Затем дождитесь устойчивых холостых оборотов (желательно подождать примерно 30 секунд). Затем один раз нажмите кнопку «VALET».

Успешная запись оборотов будет подтверждена 1 звуковым сигналом сирены. В случае неудачной записи сирена выдаст 3 звуковых сигнала. После записи зажигания следует выключить. На этом уровне можно многократно стартовать и останавливать двигатель, выход из режима произойдет только после нажатия «VALET».

### Уровень 4 – Сброс на заводские настройки

Для сброса на заводские настройки необходимо войти на данный уровень программирования, после чего нажмите и

удерживайте кнопку «VALET» в течение трех секунд до звукового сигнала сирены. После отпустите кнопку «VALET» индикатор состояния покажет успешный сброс на заводские настройки длительной вспышкой красного цвета.

### Уровень 5 – Программирование подкапотного модуля (RHM-03/06)

См. инструкцию к устройству.

### Уровень 6, 7 – Программирование радиореле №1, №2 (RR-102)

1. Выберите нужный уровень меню программирования 6, 7 для программирования радиореле №1, №2 соответственно.
2. Подключите провод «3» радиореле на «Массу».
3. Подайте питание (+12В) на контакты «2» и «4» радиореле. Сирена двумя звуковыми сигналами подтвердит запись радиореле в память на уровень I-6.Сирена тремя звуковыми сигналами подтвердит запись радиореле в память на уровень I-7.
4. После успешной записи радиореле контакт «2» отключите и изолируйте, контакт «4» подключите к постоянному питанию +12В, либо к проводу, где появляется +12В при включении зажигания.

### Уровень 8 - Запись GPS/ГЛОНАСС - приемника /комплекса (NAV-035/04)

Войдите в данный уровень программирования, подайте питание на GPS/ГЛОНАСС-приемник Pandora NAV-035 или войдите на первый уровень программирования для NAV-04. Если запись прошла успешно, сирена базового блока выдаст подтверждающий звуковой сигнал. Для завершения процедуры программирования необходимо ещё раз нажать на кнопку «VALET».

### Уровень 9 - Режим записи часов RW-04

Для записи часов RW-04 (возможно прописать только одно устройство) нажмите вместе три функциональные кнопки и удерживайте их в течение 1 сек. (до короткого звукового сигнала), затем кнопки следует отпустить. Если запись прошла успешно сирена базового блока выдаст один подтверждающий звуковой сигнал. Для завершения процедуры программирования необходимо еще раз нажать кнопку «VALET», при этом статусный индикатор выдаст серию красных и зеленых вспышек, а затем включить и выключить зажигание для выхода из режима программирования.