



Коллектив компании «Alarmtrade» благодарит Вас за выбор охранно-сервисной системы Pandora DXL

Pandora 3970 - телеметрическое охранно-сервисное устройство премиум-класса, предназначенное для монтажа на автомобиле В-С-М-5-Ј класса. Pandora 3970 разработана и произведена в России «Заводом Опытного Приборостроения» (г. Калуга), являющимся правообладателем торгового знака «**Pandora**» (Пандора) на территории РФ (**свидетельства № 408051, 408052**).

С Pandora 3970 в Вашем полном распоряжении десятки эксклюзивных охранных и сервисных функций, у Вашего автомобиля появляется беспрецедентная система защиты и сервиса. Изящные и совершенные технические решения, применённые в Pandora 3970, уникальные эргономичные алгоритмы взаимодействия с системой позволяют наделять Ваш автомобиль интуитивно понятным и востребованным функционалом. Управляйте, контролируйте, производите мониторинг Вашего автомобиля всего в несколько касаний экрана.

Эксклюзивные особенности Pandora 3970:

- Интернет-сервис p-on.ru управления, контроля, мониторинга и настройки параметров через интернет с любого компьютера или мобильного устройства.
- Тревожная кнопка SOS на брелоке и система автоматических уведомлений выручат Вас в любой ситуации, обеспечат Вашу личную безопасность.
- История событий с координатами, точным временем, полной информацией о состоянии автомобиля.
- Специальное приложение Pandora info для мобильных устройств iOS и Android для доступа к информации интернет сервиса p-on.ru
- Широкий диапазон условий автоматического запуска двигателя, автоматические запуски по дням недели, в зависимости от температуры двигателя или салона и т. д.
- Микрофон в салоне автомобиля.

Система имеет климатическое исполнение У-2.1 (N-2.1) по ГОСТ 15150-69 и рассчитана на эксплуатацию при температуре окружающей среды от -40°C до +85°C. Все компоненты охранной системы, входящие в комплект, должны устанавливаться только в салоне автомобиля. ЖКИ брелоки охранной системы рассчитаны для работы при температуре от -10°C до +40°C.

Защита базового блока и брелоков охранной системы от попадания воды – категория IP40 по ГОСТ 14254-96.

Система разработана и произведена с соблюдением требований по ГОСТ Р 41.97-99 (ЕЭК ООН № 97), ГОСТ Р 50789-95, ГОСТ Р 28279-98, ГОСТ 28751-90 (СТ СЭВ 6895-89), ГОСТ 29157-91, ГОСТ Р 50607-93.

Наш интернет-адрес: www.alarmtrade.ru

Служба поддержки пользователей: support@alarmtrade.ru

Телефон «горячей линии»: 8-800-700-17-18 (звонок по России бесплатный)

Сделано в России, г. Калуга, ул. Кирова, 20а.



Содержание

Общая информация	5
Особенности системы	6
Комплектация системы	8
Брелоки дистанционного управления	9
Функции, оперативно вызываемые кнопками брелока	11
Назначение световых индикаторов брелока	12
ЖК-дисплей	12
Постановка под охрану	14
Снятие с охраны	15
Открывание замка багажника	15
Запирание/отпирание дверей с включенным зажиганием	16
Поиск автомобиля	16
Отложенная постановка под охрану (руки заняты)	17
Режим «Паника»	17
Контроль состояния автомобиля, режим «CHECK»	18
Просмотр истории событий	18
Дистанционный и автоматический запуск двигателя	18
Процедура «Программная нейтраль»	19
Настройка параметров системы (меню настроек)	21
Главное меню настроек	21
Настройки автоматического запуска двигателя	22
Настройки запуска двигателя в заданное время	22
Режим технического обслуживания (ТО) автомобиля	31
Настройки брелока	32
Проверка количества пропущенных в систему брелоков	33
Замена батарейки в брелоке	33

Безопасность владельца: иммобилайзер, тревожная кнопка SOS	34
Режим иммобилайзера	35
Режим антиограбления (Anti-Hi-Jack)	35
Аварийное отключение иммобилайзера и AntiHiJack	36
Замена элемента питания метки иммобилайзера	36
Иммобилайзер с использованием штатных элементов управления автомобилем	36
Тревожная кнопка	37
Автоматические экстренные оповещения	37

Pandora и мобильный телефон	38
Настройка номеров для экстренных извещений	39
Отправка оповещений на мобильный телефон	39
Голосовые сообщения о нарушении охранных зон	39
Прослушивание по телефону информации о состоянии	39
Управление системой по телефону	40
Изменение настроек при помощи мобильного телефона	44

Информационный интернет-сервис www.p-on.ru и мобильные приложения	45
Вход в систему	46
История событий	46

Важная информация	48
Поддержка мобильных платформ	49
Аварийное управление системой, ввод индивидуального ПИН-кода	50
Есть проблема - есть решение	51
Полезные интернет-ресурсы	53
Сигналы сирены и световая сигнализация	54
Показания трехцветного индикатора состояния	54
Расположение блоков системы	55
Свидетельство установки	56
Гарантийные обязательства	57
Свидетельство о приеме	60
Гарантийный талон	60

1

Общая информация



Особенности системы

Двусторонний брелок с жидкокристаллическим дисплеем

- Диалоговое кодирование команд
- Включение и выключение режима охраны разными кнопками.
- Контроль состояния 15 независимых зон охраны.
- Встроенный в брелок вибровозвонк.
- 16 мелодий звуковых оповещений.
- Автоматическая светодиодная подсветка ЖК-дисплея.
- Подтверждение нажатий кнопок вибросигнализатором.
- Батарейка брелока AAA (1,5В).
- Индикация степени разряда батареи.
- Индикация текущего времени, даты.
- Синхронизация часов брелока и базового блока, точное время в истории событий.
- Индикация температуры двигателя и температуры в салоне, напряжения АКБ.
- Раздельная индикация для каждой двери
- Оперативная дистанционная настройка чувствительности встроенного датчика удара, движения, наклона, дополнительного датчика.
- Дальность связи с процессорным блоком до 1800 м в зоне видимости.
- Просмотр последних событий с указанием времени и события.
- Автоматический контроль зоны радиопокрытия канала извещения.

Базовый блок

- Диалоговое кодирование команд.
- Персональный ключ шифрования длиной 128-бит, возможность его изменения пользователем.
- Голосовой интерфейс управления и контроля с мобильного телефона.
- Отдельный индивидуальный ПИН-код для снятия системы с охраны.
- Ведение протокола событий с записью события, даты, точного времени и координаты.
- Радиоуправляемое реле блокировки (частота 2,4GHz, возможность подключения до 3 шт.).
- Встроенный интегральный акселерометр для распознавания движения и ударов с адаптивными алгоритмами обработки и регулировкой чувствительности с брелока.
- Встроенная двухдиапазонная антенна GSM 900/1800MHz.
- Встроенная антенна 2,4GHz.
- Контроль напряжения бортовой сети.
- Раздельные входы датчиков капота и багажника.

- Улучшенный метод опроса датчиков, исключающий ложные срабатывания.
- Измерение температуры двигателя и салона, индикация на дисплее брелока.
- Пошаговое отпирание дверей.
- Режим охраны с работающим двигателем.
- Автоматическая постановка на охрану.
- Учет задержки салонного освещения при постановке на охрану.
- Режим «Свободные руки» для постановки/снятия с охраны без использования брелока.
- Обновление ПО системы посредством встроенного mini-USB порта.

RF-модуль

- Кнопка вызова водителя «CALL».

Метка иммобилайзера

- Диалоговое кодирование команд.
- Кнопка постановки/снятия с охраны
- Персональный ключ шифрования длиной 128-бит, возможность его изменения пользователем.
- Встроенный светодиодный индикатор.
- Батарейка CR 2032.

Охраняемые зоны автомобиля

Охранно-сервисная система Pandora DXL 3970 осуществляет охрану следующих независимых зон с выдачей соответствующего извещения на брелок и запись в синхронный протокол событий базового блока:

- периметр дверей салона автомобиля (каждая дверь отдельно)
- концевые выключатели капота
- концевые выключатели багажника
- включение зажигания
- нажатие педали тормоза
- срабатывание встроенного шок-сенсора (предварительный уровень)
- срабатывание встроенного шок-сенсора (тревожный уровень)
- срабатывание датчика движения
- срабатывание дополнительного двухуровневого датчика (предварительный уровень)*
- срабатывание дополнительного двухуровневого датчика (тревожный уровень)*
- критическое падение напряжения питания бортовой сети автомобиля
- напоминание о невыключенных габаритных огнях при постановке под охрану**.

Комплектация системы

1. Базовый блок.....	1 шт.
2. RF-модуль с кабелем.....	1 шт.
3. Основной брелок дистанционного управления с ЖК-дисплеем.....	1 шт.
4. Дополнительный брелок дистанционного управления (трехкнопочный).....	1 шт.
5. Метки иммобилайзера.....	2 шт.
6. Кожаный чехол для меток иммобилайзера.....	1 шт.
7. Радиореле блокировки RR-100.....	1 шт.
8. Основной кабель.....	1 шт.
9. Дополнительный кабель.....	1 шт.
10. Кабель с кнопкой «VALET» и светодиодным индикатором состояния.....	1 шт.
11. Релейный модуль автозапуска.....	1 шт.
12. Кабель mini-USB.....	1 шт.
13. Микрофон.....	1 шт.
14. Концевой выключатель.....	2 шт.
15. Провод концевого выключателя.....	2 шт.
16. Винт-саморез Ø4,2x13.....	5 шт.
17. Пластиковая стяжка 120 - 150 мм.....	2 шт.
18. Контакт заземления.....	3 шт.
19. Руководство по эксплуатации.....	1 шт.
20. Руководство по монтажу (схема подключения).....	1 шт.
21. Пластиковая карточка с индивидуальным секретным кодом.....	1 шт.
22. Упаковка.....	1 шт.

Производитель оставляет за собой право без уведомления потребителя вносить изменения в комплектацию и конструкцию изделий для улучшения их технологических и эксплуатационных параметров.

* - Датчик объема в комплектацию охранно-сервисной системы Pandora DXL 3970 не входит

** - Возможность использования данной функции зависит от марки и модели автомобиля

2

Брелоки дистанционного управления



Двусторонний брелок - это основное средство управления и контроля за состоянием системы. Для облегчения восприятия событий в брелоке используется различные мелодии. Каждая мелодия соответствует отдельному событию.

В брелоке применены проблесковые светодиодные индикаторы, повышающие информативность брелока. А с помощью встроенного датчика освещенности возможно автоматическое регулирование яркости отображаемой информации на дисплее.

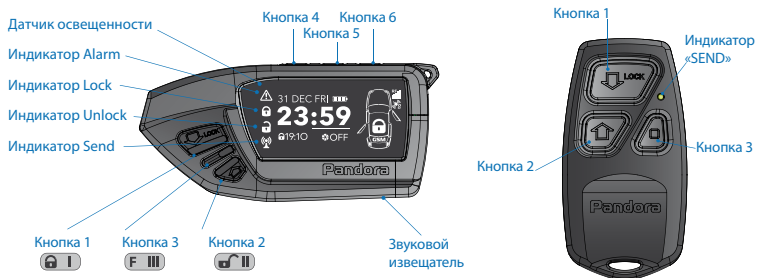















В момент поставки брелок полностью готов к работе. Для включения брелока нажмите кнопку (F III) и удерживайте ее 3 сек. Прозвучит мелодия «**ВКЛЮЧЕНИЕ БРЕЛОКА**». Повторное нажатие и удерживание кнопки в течение 3 сек. выключит брелок.



ВНИМАНИЕ! ВСЕ КОМАНДЫ УПРАВЛЕНИЯ ПЕРЕДАЮТСЯ ПО РАДИОКАНАЛУ, ПРИ РАБОТЕ С БРЕЛОКОМ, ДЛЯ ДОСТИЖЕНИЯ МАКСИМАЛЬНОЙ ЭФФЕКТИВНОСТИ И МАКСИМАЛЬНОЙ ДАЛЬНОСТИ РАДИООБМЕНА РЕКОМЕНДУЕТСЯ НЕ ЗАКРЫВАТЬ ПАЛЬЦАМИ РУК ЗОНУ ВСТРОЕННОЙ АНТЕННЫ (СМ. РИСУНОК).

Функции, оперативно вызываемые кнопками брелока

	Система снята с охраны		Система на охране
	Зажигание включено	Зажигание выключено	
 I (коротко)	Закреть замки дверей без постановки на охрану	Постановка на охрану со звуковым подтверждением	Режим «Поиск» - мигание указателей поворота и звуковые сигналы 5 сек.
 I (1 сек.)		Постановка на охрану без звукового подтверждения	Режим «Поиск» - мигание указателей поворота без звуковых сигналов 5 сек.
 I (2 сек.)	Поддержка зажигания		
 II (коротко)	Открыть замки дверей	Открыть замки дверей	Снятие с охраны со звуковым подтверждением
 II (1 сек.)		Открыть замки дверей	Снятие с охраны без звукового подтверждения
 III (коротко)	Включение подсветки ЖК-дисплея брелока		
 III (1 сек.)	Включение/выключение таймерного канала (CH1) Открытие замка багажника (CH1)		
 III (2 сек.)	Включение/выключение таймерного канала		
 III (3 сек.)	Включение/выключение брелока		
кнопка 4 (1 сек.)	Экстренный вызов		
 I +  II (коротко)	Режим «Паника»		
 I +  III (коротко)	Постановка на охрану с работающим двигателем со звуковым подтверждением	Постановка на охрану через 30 сек. «руки заняты» со звуком	
 I +  III (1 сек.)	Постановка на охрану с работающим двигателем без звукового подтверждения	Постановка на охрану через 30 сек. «руки заняты» без звука	
кнопка 6 (1 сек.)	Контроль состояния автомобиля, режим «CHECK»		
кнопка 6 (2 сек.)	Просмотр истории событий		
кнопка 6 (3 сек.)	Принудительное подключение системы к интернет-сервису		
кнопка 5 (1 сек.)	Вход в меню настроек		
кнопка 5 (3 сек.)	Включение предпускового подогревателя		
кнопка 5 (2 сек.)	Выключение предпускового подогревателя		

Назначение световых индикаторов брелока

Индикатор «ALARM» красного цвета.

- После окончания любого тревожного оповещения, до тех пор, пока не будет нажата любая кнопка, коротко вспыхивает и дополнительно, раз в минуту, раздается короткий звуковой сигнал.

Индикатор «LOCK» зеленого цвета.

- В режиме охраны при наличии связи коротко вспыхивает.

Индикатор «UNLOCK» красного цвета.

- Если режим охраны отключен коротко вспыхивает.







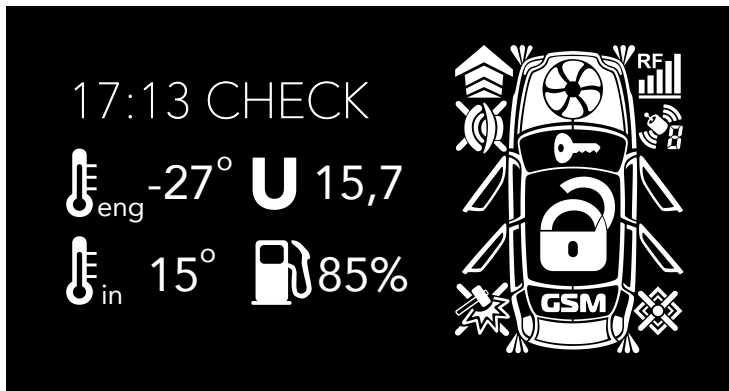



































































Индикатор «SEND» красного цвета.

- При полном отсутствии связи коротко вспыхивает.

ЖК-дисплей



-
- | | | |
|----|--|---|
| 1. |  | Мигает, если нет связи с базовым блоком |
|----|--|---|
-
- | | | |
|----|---|---------------------------------|
| 2. |  | При передаче - отправка команды |
|----|---|---------------------------------|
-
- | | | |
|----|------------|--|
| 3. | GSM | GSM-приемник. Иконка горит при включенном GSM-приемнике, если автомобиль находится в зоне покрытия сотовой сети оператора. Иконка мигает если нет доступной сотовой сети |
|----|------------|--|
-
- | | | |
|----|---|----------------------------|
| 4. |  | Уровень приема GSM-сигнала |
|----|---|----------------------------|
-
- | | | |
|----|---|--|
| 5. |  | GPS-приемник. Иконка горит при включенном GPS-приемнике, если координата автомобиля определена. Иконка мигает, если невозможно определить координаты автомобиля. |
|----|---|--|
-
- | | | |
|----|---|--------------------------|
| 6. |  | Состояние режима охраны. |
|----|---|--------------------------|
-
- | | | |
|----|---|--|
| 7. |  | Охранная зона «Датчик удара».
-  Предупредительная зона датчика.
-  Тревожная зона датчика.
-  Отключен контроль предупредительной зоны датчика.
-  Отключен контроль датчика удара. |
|----|---|--|
-
- | | | |
|----|---|---------------------------|
| 8. |  | Охранная зона «Багажник». |
|----|---|---------------------------|
-
- | | | |
|----|---|--------------------------|
| 9. |  | Иконка работы двигателя. |
|----|---|--------------------------|
-
- | | | |
|-----|---|---|
| 15. |  | Световая индикация (габаритными огнями, поворотниками). |
|-----|---|---|
-
- | | | |
|-----|---|------------------------|
| 16. |  | Охранная зона «Капот». |
|-----|---|------------------------|
-
- | | | |
|-----|---|----------------------------------|
| 17. |  | Охранная зона «Датчик движения». |
|-----|---|----------------------------------|
-

- 21.**                                                                           <

Снятие с охраны

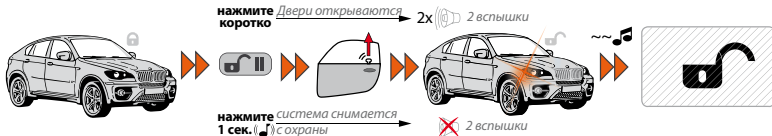

Для снятия системы с охраны коротко нажмите на кнопку брелока, при этом Вы услышите два коротких звуковых сигнала и увидите две вспышки указателей поворотов, брелок проиграет мелодию «снятие с охраны», пиктограмма состояния системы охраны примет вид: .

Для снятия с охраны без звукового подтверждения нажмите кнопку более 1 сек.

Если за период охраны происходили тревожные события, то сирена выдаст не два коротких звуковых сигнала, а четыре, и четыре вспышки указателей поворота, брелок, проиграв мелодию «СНЯТИЕ С ОХРАНЫ», проигрывает мелодию «ВНИМАНИЕ» и покажет потрещенные зоны. Подробно посмотреть историю тревожных событий можно командой «ЧЕК» брелока.

При снятии с охраны предусмотрен двухшаговый режим отпирания дверей (программируемая функция). Первым нажатием кнопки система снимается с охраны и открывается только водительская дверь, а со вторым нажатием открываются все остальные двери¹.

0 * - Снятие с охраны при помощи мобильного телефона. 00* - бесшумное отключение охраны

Открытие замка багажника

Для того чтобы открыть замок багажника, независимо, находится система на охране или нет, нажмите и удерживайте кнопку в течение 1 сек.

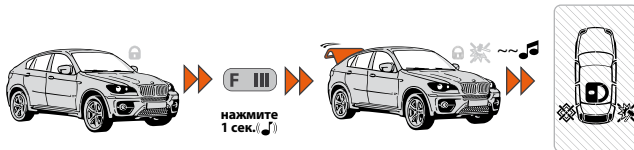

Если система находится под охраной, то одновременно с открытием замка багажника из контура охраны исключается зона багажника и отключается шок-сенсор и доп. датчик, все остальные зоны остаются под охраной.

1- В некоторых автомобилях требуется дополнительное подключение

Если в течение 15 сек. после получения команды «**ОТКРЫТЬ ЗАМОК БАГАЖНИКА**», Вы не открыли багажник, система закрывает замки, возьмет под охрану зону багажника и включит шок-сенсор и доп. датчик, подтвердит это одной вспышкой указателей поворота.

Если Вы под охраной открыли багажник и в течение трех минут его не закрыли, то система выдаст предупредительное извещение на брелок без включения sireны на автомобиле.

Запирание/отпирание дверей с включенным зажиганием

В системе предусмотрен режим автоматического запирания дверей при начале движения и отпирания дверей при выключении зажигания. После начала движения двери автоматически запираются, а после выключения зажигания двери отпираются немедленно (программируемая функция).

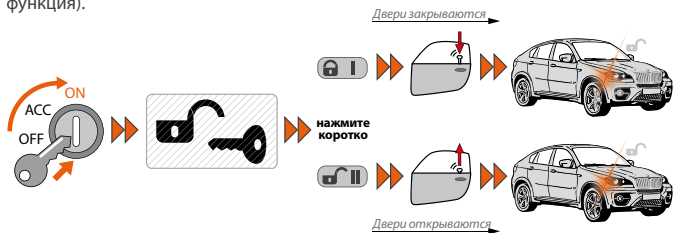

Запирание и отпирание дверей можно производить принудительно с брелока без постановки на охрану при включенном зажигании. Для этого при включенном зажигании коротко нажмите кнопку - двери при этом закроются, а нажатие кнопки откроет замки дверей.

Кроме того, существует возможность управления центральным замком, с помощью кнопки на метке или с помощью голосовых команд 0* и 1*.

Поиск автомобиля

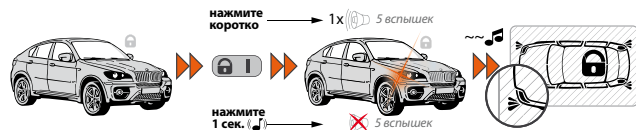

Для того чтобы облегчить поиск своего автомобиля на крупной автостоянке, коротко нажмите на кнопку **🔒 I** во время, когда автомобиль находится под охраной, система выдаст 5-кратный звуковой сигнал сирены и пять вспышек указателей поворота.

Для поиска автомобиля без звукового подтверждения нажмите кнопку **🔒 I** более 1 сек.

Отложенная постановка под охрану (руки заняты)



Если при покидании автомобиля у Вас нет возможности поставить автомобиль под охрану (руки заняты вещами), Вы можете применить **«РЕЖИМ ОТЛОЖЕННОЙ ПОСТАНОВКИ НА ОХРАНУ»**.

Для активации режима коротко нажмите кнопки **🔒 I** и **F III** вместе, сирена известит одним коротким сигналом о включении режима, а указатели поворота однократно вспыхнут, на дисплее брелока замигает надпись **AUTO**, а статусный светодиодный индикатор будет непрерывно светиться красным цветом. Через 30 секунд система закроет замки дверей и встанет на охрану, при этом прозвучит короткий звуковой сигнал сирены, и указатели поворота вспыхнут один раз.

Для включения режима без звукового подтверждения нажмите кнопки **🔒 I** и **F III** более 1 сек. Чтобы отменить включенный режим отложенной постановки, достаточно нажать кнопку **🔓 II**

Режим «Паника»



Если Вам или автомобилю угрожают и Вам необходимо привлечь внимание окружающих к Вашему автомобилю, то можно воспользоваться режимом **«ПАНИКА»**. В этом режиме сирена начинает звучать непрерывно, а указатели поворота мигают непрерывно. Чтобы включить режим **«ПАНИКА»**, нажмите вместе кнопки **🔒 I** и **🔓 II**. Для выключения режима достаточно нажать кнопку **🔒 I** или **🔓 II**.

Контроль состояния автомобиля, режим «CHECK»

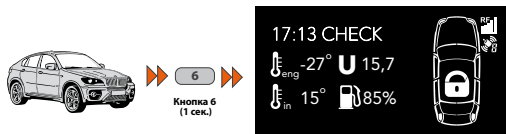

Для получения информации о температуре двигателя, салона, напряжения аккумулятора и уровня топлива (зависит от автомобиля) необходимо нажать и удерживать в течение 1 сек. кн. 6. Для выхода из режима коротко нажмите кнопку F или выход произойдет автоматически через 10 сек.

Просмотр истории событий

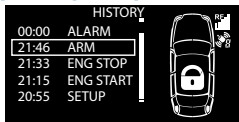

Для просмотра истории событий, хранящихся в памяти системы, нажатиями на кнопку для просмотра истории событий, хранящихся в памяти системы, нажмите и удерживайте в течение 2 сек. кнопку 6. Нажатиями на кнопки 6 (вперед) и 4 (назад) можно просматривать каждое из 48 последних событий по очереди. При показе события на индикаторе отображается время наступления события и мигают значки, соответствующие событию. Для выхода из режима коротко нажмите кн. F, или выход произойдет автоматически через 60 сек.

 **0 9 *** - Прослушивание расширенной истории событий при помощи мобильного телефона

Дистанционный и автоматический запуск двигателя

Система позволяет дистанционно запустить двигатель по команде брелока «**ДИСТАНЦИОННЫЙ ЗАПУСК ДВИГАТЕЛЯ**» или автоматически запустить двигатель по предварительно настроенной функции «**АВТОМАТИЧЕСКИЙ ЗАПУСК ДВИГАТЕЛЯ**». Процедуры запуска используются с целью прогрева двигателя и салона автомобиля, зарядки аккумулятора, либо для охлаждения салона автомобиля кондиционером.

Дистанционный и автоматический запуск двигателя возможны только при нахождении системы в режиме охраны.

Если автомобиль оснащен механической коробкой передач (МКПП), то дистанционный или автоматический запуск произойдет, только если предварительно при постановке автомобиля на охрану была произведена подготовительная процедура «ПРОГРАММНАЯ НЕЙТРАЛЬ».

Дистанционный и автоматический запуск двигателя на автомобилях с автоматической коробкой передач (АКПП) произойдет, только если рычаг селектора будет находиться в положении «Р» (парковка).

При пользовании режимами дистанционного и автоматического старта двигателя стоит уделить особое внимание надежности фиксации автомобиля на месте парковки ручным тормозом или др. средствами, ограничивающими возможные перемещения автомобиля.



Система, находясь в режимах дистанционного и автоматического старта двигателя, продолжает исполнять функции охраны всех принятых под охрану зон и датчиков, отключив только шок-сенсор. Датчик движения в этом режиме, напротив, переводится в режим повышенной чувствительности с уменьшением времени реакции на движение. При нарушении охраняемых зон двигатель будет немедленно заглушен и система перейдет в режим тревоги. При этом все блокировки двигателя будут активированы.

Процедура «Программная нейтраль»







В случае если предполагается использовать дистанционный или автоматический запуск двигателя на автомобиле с МКПП, то перед постановкой автомобиля на охрану необходимо выполнить следующую последовательность действий:

1. Не выключая зажигание, при работающем двигателе зафиксируйте надежно автомобиль ручным тормозом.
2. Поверните ключ в замке зажигания до положения **OFF** (двигатель при этом должен продолжать работать) и выньте его из замка.
3. Покиньте автомобиль, закройте двери.

4. Нажмите кнопку  для постановки системы в режим охраны и запираания дверей. На дисплее брелока при этом будет вращаться пиктограмма  и гореть пиктограмма  режима охраны.
5. Двигатель будет остановлен. Система готова к исполнению команд дистанционного старта или функций автоматического запуска двигателя.



Дистанционный запуск двигателя

Для дистанционного запуска двигателя, при условии готовности системы к старту, нажмите и удерживайте кнопку  в течение трех секунд. Звуковой сигнал подтвердит прием команды, на дисплее появится перечеркнутая пиктограмма шок-сенсора  и мигающая пиктограмма  - подготовка к старту двигателя. Через несколько секунд двигатель будет запущен, о чем известит мелодия «ЗАПУСК ДВИГАТЕЛЯ» и вращающаяся пиктограмма .

Длительность работы двигателя задается либо временем прогрева, либо температурой остнова.



1 2 3 * - Дистанционный запуск двигателя при помощи мобильного телефона
 Если двигатель уже запущен дистанционно или автоматически (по суточному таймеру или по времени), то команда 123* увеличит время работы двигателя еще на 10 минут

Для дистанционного останова двигателя, находящегося в режиме прогрева, необходимо нажать и удерживать кнопку  брелока в течение двух и более секунд. Двигатель будет немедленно остановлен, что подтвердит мелодия «ДВИГАТЕЛЬ ОСТАНОВЛЕН» и погасшая пиктограмма .



За одну минуту до штатной остановки двигателя на брелок придет оповещение, замигает пиктограмма  и каждые 10 сек. будет звучать мелодия «ОСТАНОВ ДВИГАТЕЛЯ ЧЕРЕЗ 1 МИН.»

Если двигатель запущен автоматически/дистанционно, отправка команды запуска двигателя с брелока увеличит время работы двигателя на 10 минут. **Данную процедуру можно выполнять многократно.**

 **3 2 1 *** - Дистанционный останов двигателя при помощи мобильного телефона

Настройка параметров системы (меню настроек)

В системе предусмотрена возможность настройки основных параметров и режимов работы с брелока с ЖК-дисплеем.

Для входа в режим настроек брелока необходимо нажать и удерживать в течение 1 сек. кнопку 5. На дисплее отобразится основное меню (**MainMenu**) с списком доступных функций.

Для навигации по уровням меню используйте короткие нажатия кнопок 4 и 6, для подтверждения входа в подменю коротко нажмите кнопку 5.

Для перехода на более высокий уровень меню выбрать верхнюю строку текущего меню и коротко нажать кнопку 5.

Для выхода из любого уровня меню без сохранения параметров коротко нажмите кнопку F.

Для сохранения текущей настройки, необходимо с помощью навигационных клавиш 4 и 6 выделить прямоугольным курсором надпись SAVE и коротко нажать кнопку 5.

Главное меню настроек

После вызова главного меню настроек удержанием кнопки 5 в течение 1 сек. на экране брелока отобразится список доступных функций:

Кнопка 5 (1 сек) >>>>>>



1. **AUTOSTART** - настройка параметров автоматического запуска двигателя
2. **HEATER** - управление предпусковым подогревателем двигателя
3. **SENSORS** - настройка датчиков системы
4. **TRACKING** - включение/отключение функции трекинга (доступно для Pandora 5000)

5. **SIREN** - настройка звуковых сигналов сирены
6. **HANDS FREE** - настройка функции «Свободные руки»
7. **CHANNELS** - управление таймерными каналами
8. **GPS RECEIVER** - включение/отключение GPS/ГЛОНАСС-приемника
9. **GSM MODEM** - включение/отключение GSM-модема
10. **VALET MODE** - включение/отключение режима ТО
11. **SETTINGS** - меню настроек брелока

Настройки автоматического запуска двигателя

Система позволяет владельцу установить режимы автоматического запуска и останова двигателя. Синхронизированные часы реального времени брелока и базового блока системы, и другие автономные настройки системы позволяют реализовывать множество условий запуска и работы двигателя вне зависимости от того, находится ли брелок в зоне командного радиоканала или нет.

Для входа в меню настроек автоматического двигателя, необходимо в главном меню, с помощью навигационных кнопок 4 и 6 выбрать курсором надпись **AUTOSTART** и коротко нажать кнопку 5. На дисплее брелока отобразятся доступные функции:



1. **ENABLE** - включение/выключение автоматического запуска
2. **TIMER** - настройка запуска двигателя в заданное время
3. **START TEMP** - настройка температуры запуска двигателя
4. **WORK TIME** - настройка максимального времени работы двигателя
5. **PERIODICALLY** - настройка периодических запусков двигателя
6. **STOP TEMP** - температура останова двигателя

Настройки запуска двигателя в заданное время

Для настройки запуска двигателя в заданное время, с помощью навигационных клавиш, выберите меню **TIMER** и нажмите коротко кнопку 5:

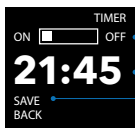

включение/выключение запуска в заданное время

время старта двигателя

сохранение настроек

Полный путь к выбранному меню настроек: **MainMenu>>1.AUTOSTART>>TIMER**

Установка температуры старта двигателя

Для установки температуры старта двигателя, с помощью навигационных клавиш, выберите меню **START TEMP** и нажмите коротко кнопку 5:

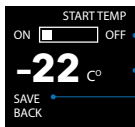

включение/выключение запуска двигателя по температуре

установка температуры запуска двигателя

сохранение настроек

Полный путь к выбранному меню настроек: **MainMenu>>1.AUTOSTART>> START TEMP**

Настройка времени работы двигателя

Для настройки времени работы двигателя, с помощью навигационных клавиш, выберите меню **WORK TIME** и нажмите коротко кнопку 5:

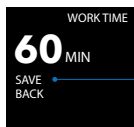

настройка времени работы двигателя (в мин)

сохранение настроек

Полный путь к выбранному меню настроек: **MainMenu>>1.Autostart>> WORK TIME**

Настройка периодических запусков

Для настройки периодических запусков, с помощью навигационных клавиш, выберите меню **PERIODICALY** и нажмите коротко кнопку 5:



Полный путь к выбранному меню настроек: **MainMenu>>1.AUTOSTART>> PERIODICALLY**

Настройка температуры останова двигателя

Для настройки температуры останова двигателя с помощью навигационных клавиш, выберите меню **STOP TEMP** и нажмите коротко кнопку 5:

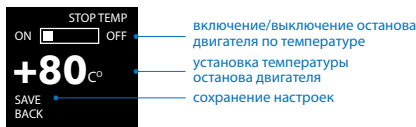

Полный путь к выбранному меню настроек: **MainMenu>>1.AUTOSTART>> STOP TEMP**

Включение предпускового подогревателя двигателя

Для включения предпускового подогревателя двигателя, необходимо с помощью навигационных клавиш выбрать меню **HEATER** и нажать коротко кнопку 5:



Полный путь к выбранному меню настроек: **MainMenu>>2. HEATER**

Настройка работы датчиков

Система позволяет владельцу дистанционного с брелока настраивать чувствительность датчиков системы или управлять их работой.

Для входа в меню настроек датчиков необходимо в главном меню с помощью навигационных кнопок 4 и 6 выбрать курсором надпись **SENSORS** и коротко нажать кнопку 5. На дисплее брелока отобразятся доступные функции:

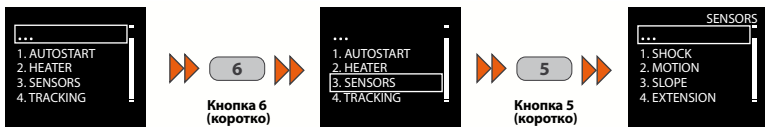

1. **SHOCK** - настройка датчика удара
2. **MOTION** - настройка датчика движения
3. **TILT** - настройка датчика наклона
4. **EXTENSION** - настройка дополнительного датчика

Настройка датчика удара.

В системе предусмотрена возможность полного управления интегрированным датчиком удара. Для настройки параметров его работы выберите в меню надпись **SHOCK** и нажмите коротко кнопку 5:



Полный путь к выбранному меню настроек: **MainMenu>>1.SENSORS>> SHOCK**

Настройка датчика удара. Управление режимами работы.

Для включения, отключения предварительной зоны либо полного отключения датчика удара с помощью навигационных клавиш, в меню **SHOCK** выберите строку **CONTROL**: и нажмите коротко кнопку 5

Полный путь к выбранному меню настроек: **MainMenu>>1.SENSORS>>1.SHOCK>>**

1.CONTROL

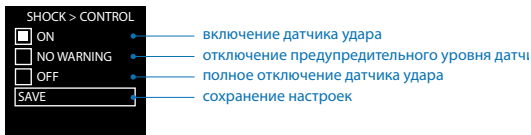

Настройка датчика удара. Регулировка чувствительности.

Для регулировки чувствительности датчика удара, с помощью навигационных клавиш, в меню **SHOCK** выберите строку **SENSITIVITY** и нажмите коротко кнопку 5:

Вход и выход из строки регулировки чувствительности осуществляется коротким нажатием на кнопку 5. Для регулировки чувствительности используйте клавиши 4 (уменьшение чувствительности датчика) и 6 (увеличение чувствительности датчика). Диапазон регулируемых значений чувствительности составляет от 0 (минимальная чувствительность) до 50 (максимальная чувствительность).

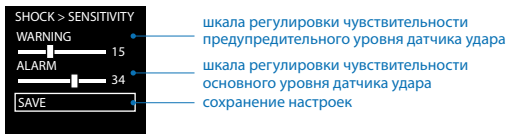

Полный путь к выбранному меню настроек: **MainMenu>>1.SENSORS>>1.SHOCK>>**

2.SENSITIVITY

Настройка датчика движения.

Для настройки чувствительности интегрированного датчика движения, в меню **SENSORS** выберите строку **MOTION** и нажмите коротко кнопку 5:

Вход и выход из строки регулировки чувствительности осуществляется коротким нажатием на кнопку 5. Для регулировки чувствительности используйте клавиши 4 (уменьшение чувствительности датчика) и 6 (увеличение чувствительности датчика). Диапазон регулируемых значений чувствительности составляет от 0 (полное отключение датчика движения) до 50 (максимальная чувствительность).

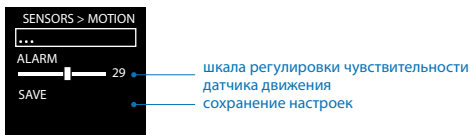

Полный путь к выбранному меню настроек: **MainMenu>>1.SENSORS>>2.MOTION**

Настройка датчика наклона.

Для настройки чувствительности интегрированного датчика движения, в меню **SENSORS** выберите строку **TILT** и нажмите коротко кнопку 5:

Вход и выход из строки регулировки чувствительности осуществляется коротким нажатием на кнопку 5. Для регулировки чувствительности используйте клавиши 4 (уменьшение чувствительности датчика) и 6 (увеличение чувствительности датчика). Диапазон регулируемых значений чувствительности составляет от 0 (полное отключение датчика наклона) до 50 (максимальная чувствительность).

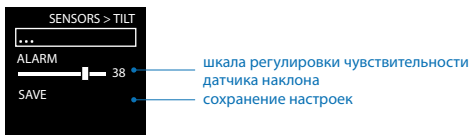

Полный путь к выбранному меню настроек: **MainMenu>>1.SENSORS>>3.TILT**

Настройка дополнительного датчика.

В системе предусмотрена возможность управления дополнительным датчиком. Для настройки параметров его работы войдите в меню **EXTENSION** и нажмите коротко кнопку 5:

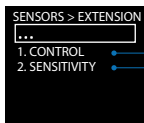

управление дополнительным датчиком
настройки чувствительности дополнительного
(данная функция доступна только при исполь-
датчика объема Pandora VS)

Полный путь к выбранному меню настроек: **MainMenu>>1.SENSORS>> 4.EXTENSION**

Настройка дополнительного датчика. Управление режимами работы.

Для включения, отключения предварительной зоны либо полного отключения дополнительного датчика с помощью навигационных клавиш, в меню **EXTENSION** выберите строку **CONTROL** и нажмите коротко кнопку 5:



включение дополнительного датчика
отключение предупредительного уровня дополнительного датчика
полное отключение дополнительного датчика
сохранение настроек

Полный путь к выбранному меню настроек: **MainMenu>>1.SENSORS>>4. EXTENSION.>> 1.CONTROL**

Настройка дополнительного датчика. Регулировка чувствительности.

Для регулировки чувствительности дополнительного датчика, с помощью навигационных клавиш, в меню **EXTENSION** выберите строку **SENSITIVITY** и нажмите коротко кнопку 5:

Вход и выход из строки регулировки чувствительности осуществляется коротким нажатием на кнопку 5. Для регулировки чувствительности используйте клавиши 4 (уменьшение чувствительности датчика) и 6 (увеличение чувствительности датчика). Диапазон регулируемых значе-

ний чувствительности составляет от 0 (минимальная чувствительность) до 50 (максимальная чувствительность).

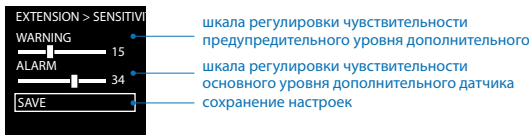

Полный путь к выбранному меню настроек: **MainMenu>>1.SENSORS>>4.EXTENSION>>2.SENSITIVITY**



ВНИМАНИЕ! ФУНКЦИЯ РЕГУЛИРОВКИ ЧУВСТВИТЕЛЬНОСТИ ДОПОЛНИТЕЛЬНОГО ДАТЧИКА ДОСТУПНА ПРИ СОВМЕЩНОМ ИСПОЛЬЗОВАНИИ С ДАТЧИКАМИ ОБЪЕМА PANDORA VS.

Настройка звуковых сигналов sireны.

Для настройки звуковых сигналов sireны, с помощью навигационных клавиш, в меню выберете строку **SIREN** и нажмите коротко кнопку 5:



Полный путь к выбранному меню настроек: **MainMenu>>5.SIREN**

Настройка режимов работы HANDS FREE.

В системе предусмотрена возможность постановки под охрану и снятия с охраны в режиме Hands Free (свободные руки), т.е. при появлении владельца с меткой в зоне действия интерфейса 2,4Ггц система будет сниматься с охраны, при покидании владельцем зоны действия интерфейса система будет брать автомобиль под охрану.

Для выбора одного из режимов работы функции HANDS FREE, с помощью навигационных клавиш в меню выберите строку **HANDS FREE** и нажмите коротко кнопку 5:



Полный путь к выбранному меню настроек: **MainMenu>>6. HANDS FREE**

Управление таймерными каналами

В системе предусмотрена возможность включения с брелока одного из таймерных каналов, заранее запрограммированного в соответствующем блоке настроек в таблице таймерных каналов с помощью программы DXL Loader, либо рабочей среды специалиста Pandora Alarm Studio.

Для дистанционного включения одного из таймерных каналов, выберите соответствующую строку в меню **CHANNELS** и нажмите коротко кнопку 5:

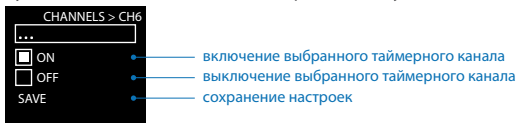

Полный путь к выбранному меню настроек: **MainMenu>>7.CHANNELS>>CH1-CH10**

Управление GPS/ГЛОНАСС-приемником.

Для управления GPS/ГЛОНАСС-приемником, с помощью навигационных клавиш, в меню выберите строку **GPS RECEIVER** и нажмите коротко кнопку 5:

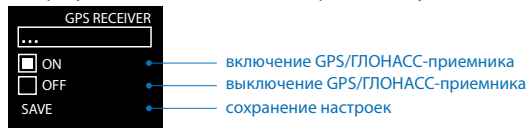

Полный путь к выбранному меню настроек: **MainMenu>>8.GPS RECEIVER**

Управление GSM-модемом.

Для управления GSM-модемом, с помощью навигационных клавиш, в меню выберите строку **GSM MODEM** и нажмите коротко кнопку 5:



Полный путь к выбранному меню настроек: **MainMenu>>9. GSM MODEM**

Режим технического обслуживания (ТО) автомобиля.

Перевести систему в режим техобслуживания рекомендуется при сдаче автомобиля в автомастерскую. При переходе в этот режим охранная система перестает вмешиваться в работу штатного электрооборудования, все функции ее отключены, чтобы не создавать трудности при техобслуживании. Кроме того, при использовании данного режима, оставляя автомобиль на техническое обслуживание, не требуется оставлять брелок и метку от охранной системы. Отключение режима техобслуживания без штатного брелока невозможно. Это сделано для предотвращения прописывания дополнительных брелоков без ведома владельца во время техобслуживания.

Для включения режима ТО при включенном зажигании и метке иммобилайзера, находящейся в зоне радиобмена, навигационными клавишами выберите строку **VALET MODE** и коротко нажмите кнопку 5:



Признаком работы режима техобслуживания является свечение индикатора состояния зеленым светом при включенном зажигании. Выход из режима ТО доступен и при выключенном зажигании.

Полный путь к выбранному меню настроек: **MainMenu>>10.VALET MODE.**

Настройки брелока

Для входа в меню настроек брелока, необходимо в главном меню, с помощью навигационных кнопок 4 и 6 выбрать курсором надпись **SETTINGS** и коротко нажать кнопку 5. На дисплее брелока отобразятся доступные функции:

1. **SOUND** - настройка звуковых оповещений брелока
2. **VIBRO** - управление встроенным виброизвещателем
3. **BACKLIGHT** - настройка яркости подсветки ЖК-дисплея

Полный путь к выбранному меню настроек: **MainMenu>>11.SETTINGS**

Настройка звуковых оповещений брелока

Для настройки звуковых оповещений брелока, с помощью навигационных клавиш, в меню выберите в меню **SETTINGS** строку **SOUND** и нажмите коротко кнопку 5:

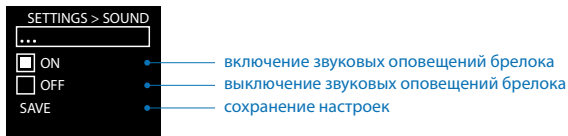

Полный путь к выбранному меню настроек: **MainMenu>>11.SETTINGS>>1.SOUND**

Управление встроенным виброизвещателем

Для настройки виброоповещений брелока, с помощью навигационных клавиш, в меню выберите в меню **SETTINGS** строку **VIBRO** и нажмите коротко кнопку 5:



Полный путь к выбранному меню настроек: **MainMenu>>11.SETTINGS>>2.VIBRO**

Настройка яркости подсветки ЖК-дисплея

Для настройки яркости подсветки брелока, с помощью навигационных клавиш, в меню выберите в меню **SETTINGS** строку **BACKLIGHT** и нажмите коротко кнопку 5:

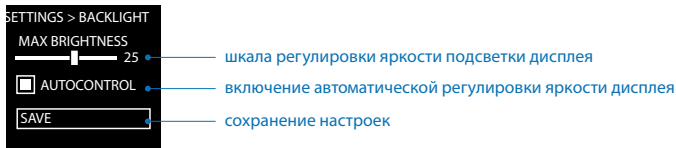

Вход и выход из строки регулировки яркости осуществляется коротким нажатием на кнопку 5. Для регулировки яркости используйте клавиши 4 (уменьшение) и 6 (увеличение ч). Диапазон регулируемых значений яркости составляет от 0 (подсветка выключена) до 50 (максимальная яркость).

Полный путь к выбранному меню настроек: **MainMenu>>11.SETTINGS>>3.BACKLIGHT**

Проверка количества прописанных в систему брелоков

Проверить количество брелоков и меток можно по количеству оранжевых (для брелоков) и зеленых (для меток) вспышек индикатора состояния системы при каждом включении зажигания в режиме «снято с охраны».

Также проверить количество прописанных брелоков в системе можно, сняв и одев обратно клемму аккумулятора, при этом система количеством звуков сирены известит о количестве прописанных брелоков.

Замена батарейки в брелоке



Батарейку необходимо заменить, если брелок не включается, или индикатор разряда  начнет мигать последним сегментом. Для замены элемента питания:

- Сдвиньте крышку батарейного отсека в направлении, указанном стрелкой 1;
- Извлеките элемент питания AAA из батарейного отсека и установите новый, соблюдая полярность;
- Брелок готов к работе (включите его нажатием кнопки **F III**) в течение 3 секунд.

Рекомендуем иметь в автомобиле запасную батарейку AAA.

3

**Безопасность владельца:
имобилайзер,
тревожная кнопка SOS**



Охранная система Pandora DXL 3970 является современным высокоэффективным средством противоугонной безопасности, включая противодействие попыткам насильственного захвата транспортного средства. Система комплектуется 2-мя метками иммобилайзера. Для усиления противоугонной стойкости автомобиля может быть установлено от 1 до 3-х радиореле. Включение/отключение функции иммобилайзера производится с помощью сотового телефона, либо с помощью компьютера в программе Pandora DXL Loader. Программу Pandora DXL Loader можно загрузить с сайта www.manuals.alartrade.ru или www.alartrade.ru

В данной системе применен программно-аппаратный алгоритм «распознавания приближения/удаления» владельца, повышающий эргономику работы функции Hands Free (автоматическая постановка и снятие с охраны при удалении/приближении владельца). Настройка режима работы иммобилайзера производится с брелока системы.

Режим иммобилайзера

При включении зажигания, базовый блок системы Pandora контролирует наличие меток иммобилайзера в зоне радиобмена. Если метки не распознаны, брелок с ЖК-дисплеем автосигнализации проиграет мелодию «Отсутствие радиометки». Если на момент включения зажигания, меток иммобилайзера нет в зоне действия радиобмена, система заблокирует работу двигателя всеми радиоуправляемыми реле, запрограммированными в систему. Блокировка двигателя осуществляется только в случае регистрации датчиком движения радиореле перемещения автомобиля. Если установлены дополнительные блокировки, то они заблокируют двигатель немедленно, до начала движения.

Режим антиграбления (Anti-Hi-Jack)

Режим AntiHiJack предоставляет возможность предотвратить попытку захвата транспортного средства насильственным путем, посредством отложенной во времени блокировки двигателя по открыванию двери. Каждый раз, при включенном зажигании, при открывании/закрывании двери, иммобилайзер опрашивает метку по специальному алгоритму. После открытия двери автомобиля при включенном зажигании и зарегистрированном движении автомобиля, в отсутствие метки, система позволяет двигателю работать еще 60 сек. (требование обеспечения безопасности при движении автомобиля). При этом, начиная с 30-й секунды после того как было зарегистрировано движение, начинает звучать прерывистый тоновый сигнал («Предупреждение облокировке») и световая сигнализация, которые продлятся 30 сек.

Если блокировка двигателя реализована с помощью радиореле, то по окончании подачи предупредительных сигналов, а также при последующих попытках запустить двигатель, им-

мобилайзер будет разрешать его работу только в отсутствие движения, и блокировать работу двигателя при попытке начать движение. Время до перехода иммобилайзера в активный режим не более 2 сек. с момента включения зажигания. При начале движения автомобиля иммобилайзер на 15 сек. блокирует двигатель.

Аварийное отключение иммобилайзера и AntiHiJack.

Для отключения функции иммобилайзера и AntiHiJack войдите на 15 уровень программирования (подробнее см. Аварийное управление системой, ввод ПИН-кода), при этом светодиод будет гореть зелёным цветом. Введите первую цифру секретного кода кнопкой «VALET» (нажмите кнопку количество раз, равное вводимой цифре, паузы между нажатиями кнопки не должны превышать 1 сек.) Система подтвердит ввод красной вспышкой индикатора. Аналогично введите вторую, третью и четвертую цифры. После правильного ввода секретного кода система издаст два коротких звуковых сигнала сиреной, светодиод загорится красным цветом.

Для активации функций иммобилайзера и AntiHiJack необходимо войти на 15 уровень, при этом светодиод будет гореть красным цветом. Нажмите кнопку «VALET» 1 раз, светодиод загорится зеленым цветом, сирена издаст один короткий звуковой сигнал

Замена элемента питания метки иммобилайзера

При получении SMS-уведомления о низком заряде элемента питания метки на основной номер владельца системы, необходимо заменить батарею. Элемент питания - CR2032.

Соблюдая осторожность, откройте крышку батарейного отсека метки. Извлеките разряженный элемент питания и установите новый, соблюдая полярность. Замена элемента питания не приводит к потере кодовой информации метки, поскольку данные об авторизации хранятся в энергонезависимой части памяти микроконтроллера метки.

Аккуратно закройте крышку батарейного отсека метки. Все элементы крепления должны остаться в плотно закрытом состоянии. Если это так, можете начинать эксплуатацию метки в штатном режиме.

Иммобилайзер с использованием штатных элементов управления автомобиля

Кодовый иммобилайзер – встроенная функция, позволяющая снимать систему с охраны или управлять таймерными каналами с помощью штатного элемента управления автомобилем (кнопки, рычага или педали). Для ввода «Кода иммобилайзера» необходимо нажать запрограммированную кнопку (рычаг или педаль) количество раз, равное первой цифре, паузы между нажатиями кнопки не должны превышать 1 сек., паузы более 1 сек. воспринимаются системой

как окончание ввода цифры и переход к вводу следующей цифры «Кода иммобилайзера» («Код иммобилайзера» может состоять максимально из 4-х цифр от 1 до 9)

После корректного ввода иммобилайзера система, в зависимости от настроек, либо разблокирует работу двигателя, либо активируется запрограммированный таймерный канал.

Тревожная кнопка

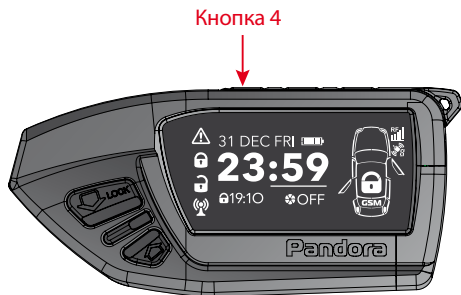

В случае, если Вам что-то угрожает - нажмите кнопку 4 на 1 сек. и на все номера телефонов, запрограммированные в системе для экстренных оповещений, Pandora DXL 3970 в автоматическом режиме совершит голосовые вызовы и разошлет SMS - сообщения с координатами автомобиля (необходим GPS/ГЛОНАСС приемник).

Во время входящего экстренного вызова абонент, принявший вызов, может включить микрофон в салоне автомобиля.

Таким образом вокруг автомобиля,

устанавливается зона личной безопасности владельца в радиусе работы штатного радиоканала системы (RFM-интерфейса на 433 МГц)

Автоматические экстренные оповещения

В случае попадания автомобиля, оснащенного телеметрической системой Pandora в ДТП, в автоматическом режиме будут совершены голосовые вызовы и разосланы SMS - сообщения с координатами автомобиля.

Все экстренные события записываются в историю на личной странице информационного сервиса www.p-on.ru с указанием даты, времени и координаты (необходим GPS/ГЛОНАСС - модуль NAV-03).

4

Pandora и мобильный телефон



Настройка номеров для экстренных извещений

Запрограммировать телефонные номера, на которые будет совершаться звонок и отправляться SMS-сообщение, можно в меню настроек системы при помощи программы Pandora DXL Loader. Если Вы не запрограммируете номера экстренного вызова, голосовой вызов и отправка SMS-сообщений будет производиться на дополнительные номера владельца системы.

Отправка оповещений на мобильный телефон

При нарушении зон охраны система немедленно оповестит об этом владельца всеми доступными средствами: отправит тревожное извещение на пейджерный брелок, позвонит или отправит текстовое сообщение владельцу.

Голосовые сообщения о нарушении охранных зон

- Сработала охранная зона двери (передняя/задняя, левая/правая дверь);
- Сработала охранная зона багажник;
- Сработала охранная зона капот;
- Сработала охранная зона педаль тормоза;
- Сработала охранная зона зажигание;
- Сработала охранная зона предупредительный уровень датчика удара;
- Сработала охранная зона датчик удара;
- Сработала охранная зона предупредительный уровень дополнительного датчика;
- Сработала охранная зона дополнительный датчик;
- Сработала охранная зона датчик движения;
- Сработала охранная зона датчик наклона;
- Сработала охранная зона отключение питания;

Прослушивание по телефону информации о состоянии

Позвоните системе и прослушайте отчет о состоянии автомобиля.

1. Сообщение о состоянии системы: режим охраны включен/выключен.
2. Если были срабатывания тревоги, система сообщит причины срабатывания, их количество, время срабатываний и дату (если события происходили более суток назад).
3. Сообщение о показаниях температурных датчиков.
4. Сообщение о напряжении бортовой сети (с точностью до десятых долей вольт).

- Сообщение об уровне приема сигнала GSM-связи.
- Сообщение, если запрограммирован дистанционный запуск двигателя, и по каким событиям (температуре, времени, периоде запусков).
- Сообщение о текущих времени и дате.
- Приглашение ко вводу команды управления.
- Голосовая подсказка по используемым в системе командам управления.

Управление системой по телефону

Позвоните на номер телефона системы, после того как система ответит, введите номер соответствующей команды.

#	Возврат в предыдущее меню/состояние	3 2 1 *	Останов двигателя
*	Повторить последнее сообщение	5 0 0 *	Запрос текущей координаты
1 *	Постановка под охрану	1 5 6 *	Включение предпускового подогревателя
0 *	Снятие с охраны	6 5 1 *	Отключение предпускового подогревателя
1 0 *	Бесшумная постановка под охрану	4 5 6 *	Включение доп. канала
0 0 *	Бесшумное снятие с охраны	6 5 4 *	Отключение доп. канала
9 *	Справка	7 8 9 *	Разрешить автоматический запуск двигателя
0 9 *	История событий	9 8 7 *	Запретить автоматический запуск двигателя
0 0 7 *	Включение микрофона	6 6 6 *	Блокировка двигателя
1 0 0 *	Запрос баланса	9 9 9 *	Отключение блокировки двигателя
1 2 3 *	Запуск/продление работы двигателя	2 5 8 *	Информация о системе



ВНИМАНИЕ! ЕСЛИ ЗВОНОК ПРОИЗВОДИТСЯ НЕ С НОМЕРА ВЛАДЕЛЬЦА - ВВЕДИТЕ ГОСТЕВОЙ ПИН-КОД, ЗАВОДСКОЕ ЗНАЧЕНИЕ ГОСТЕВОГО ПИН-КОДА 1-2-3-4. ПО ОКОНЧАНИИ МОНТАЖА СИСТЕМЫ ИЗМЕНИТЕ ЗАВОДСКОЕ ЗНАЧЕНИЕ

Голосовая справка

В системе предусмотрен режим голосовых подсказок. Во время сеанса связи с системой нажмите 9* («звездочка»), прослушайте информацию о командах управления системой.

Для завершения соединения положите трубку.

Повторение последнего сообщения

Для повторения любого сообщения, во время сеанса связи с системой нажмите клавишу «звездочка».

Постановка/снятие с охраны

1. Позвоните на номер телефона системы. Дождитесь ответа системы.
2. Нажмите клавиши **1** и «**ЗВЕЗДОЧКА**» для постановки под охрану, или **0** и «**ЗВЕЗДОЧКА**» для снятия. Для бесшумной постановки под охрану нажмите клавиши **10** и «**ЗВЕЗДОЧКА**», для бесшумного снятия с охраны нажмите клавиши **00** и «**ЗВЕЗДОЧКА**»
3. Система подтвердит выполнение команды: «Режим охраны включён/выключен». Для завершения соединения положите трубку.

История событий

1. Позвоните на номер телефона системы. Дождитесь ответа системы.
 2. Нажмите клавиши **09** и «**ЗВЕЗДОЧКА**».
 3. Прослушайте информацию о последнем событии, произошедшем с системой.
- Для перемещения по истории событий: нажмите клавишу **4** (переход к предыдущему, более раннему событию), клавишу **6** (переход к следующему, более позднему событию).
- Для завершения соединения положите трубку.

Включение микрофона

1. Позвоните на номер телефона системы. Дождитесь ответа системы.
 2. Нажмите клавиши **007** и «**ЗВЕЗДОЧКА**».
 3. Система включит микрофон.
- Для увеличения громкости нажмите клавишу **2**, для уменьшения громкости нажмите клавишу **8**.
- Для завершения соединения положите трубку.

Запрос баланса системы

1. Позвоните на номер телефона системы. Дождитесь ответа системы.
 2. Нажмите клавиши **100** и «**ЗВЕЗДОЧКА**».
 3. Система подтвердит выполнение команды: «Информация по балансу отправлена SMS сообщением» и отправит информацию по балансу SMS сообщением на Ваш номер.
- Для завершения соединения положите трубку.

Запрос текущей координаты

- Для работы функции необходим GPS/ГЛОНАСС приемник)
1. Позвоните на номер телефона системы. Дождитесь ответа системы.
 2. Нажмите клавиши **500** и «**ЗВЕЗДОЧКА**».
 3. Система подтвердит выполнение команды: «Текущая координата отправлена SMS сообщением» и отправит координату и ссылку на карту SMS сообщением на Ваш номер.
- Для завершения соединения положите трубку.

Включение/выключение дополнительного канала

В системе Pandora предусмотрено управление дополнительным таймерным каналом:

1. Позвоните на номер телефона системы. Дождитесь ответа системы.
2. Нажмите клавиши **456** и «**звездочка**» для включения канала или клавиши **654** и «**звездочка**» для выключения канала.
3. Система подтвердит выполнение команды.
Для завершения соединения положите трубку.

Включение/выключение предпускового подогрева двигателя

В системе Pandora предусмотрен дополнительный канал управления предпусковым подогревателем, для управления каналом:

1. Позвоните на номер телефона системы. Дождитесь ответа системы.
2. Нажмите клавиши **156** и «**звездочка**» для включения канала или клавиши **651** и «**звездочка**» для выключения канала.
3. Система подтвердит выполнение команды.
Для завершения соединения положите трубку.

Разрешение/запрещение автоматического запуска двигателя

В системе Pandora предусмотрена возможность оперативного отключения функций автоматического запуска двигателя.

1. Позвоните на номер телефона системы. Дождитесь ответа системы.
2. Нажмите клавиши **987** и «**звездочка**» для выключения всех автоматических запусков двигателя или клавиши **789** и «**звездочка**» для включения всех автоматических запусков двигателя.
3. Система подтвердит выполнение команды.
Для завершения соединения положите трубку.

Блокировка/разблокировка двигателя

Вы можете заблокировать двигатель автомобиля с помощью любого телефона. Двигатель останется заблокированным до тех пор, пока по телефону не будет подана команда «**РАЗБЛОКИРОВАТЬ ДВИГАТЕЛЬ**». Блокировку невозможно отключить брелоком.

1. Позвоните на номер телефона системы. Дождитесь ответа системы.
2. Нажмите клавиши **666** и «**звездочка**» для включения блокировки двигателя или клавиши **999** и «**звездочка**» для отключения блокировки двигателя (после ввода команды **999*** необходимо с телефона ввести индивидуальный ПИН-код, находящийся на пластиковой карточке).

1 * *
Настройка телефонных номеров

- 1 * Номер владельца системы -> «#»
- 2 * Дополнительный номер владельца системы -> «#»
- 3 * Второй дополнительный номер владельца системы -> «#»
- 4 * Номер запроса баланса -> «#»

2 * *
Настройка голосовых вызовов

- 1 * Звонок при срабатывании тревоги
- 2 * Звонок при срабатывании предупредительной зоны датчиков
- 3 * Звонок при запуске двигателя
- 4 * Звонок при останове двигателя
- 5 * Звонок при возобновлении GSM связи
- 6 * Звонок при снятии с охраны
- 7 * Звонок при входе в режим программирования
- 8 * Звонок при отсутствии связи с радиореле
- 9 * Звонок при низком заряде АКБ
- 0 * Звонок при аварии

3 * *
Настройка SMS сообщений

- 1 * SMS сообщение при срабатывании тревоги
- 2 * SMS сообщение при срабатывании предупредительной зоны датчиков
- 3 * SMS сообщение при запуске двигателя
- 4 * SMS сообщение при останове двигателя
- 5 * SMS сообщение при возобновлении GSM связи
- 6 * SMS сообщение при снятии с охраны
- 7 * SMS сообщение при входе в режим программирования
- 8 * SMS сообщение при отсутствии связи с радиореле
- 9 * SMS сообщение при низком заряде АКБ
- 0 * SMS сообщение при аварии

4 * *
Настройка иммобилайзера

- 1 * Иммобилайзер (вкл/выкл)
- 2 * Anti-Hi-Jack

5 * *
Настройка дополнительных функций

- 1 * Изменение гостевого ПИН-кода
- 2 * Гостевой вход
- 3 * Дистанционная блокировка
- 4 * Прослушивание салона
- 5 * Установка порога напряжения для отправки уведомления

6 * *
Настройка автоматического запуска двигателя

- 1 * По времени
- 2 * Установка времени запуска двигателя
- 3 * По напряжению
- 4 * Установка напряжения запуска двигателя
- 5 * По температуре
- 6 * Установка температуры запуска
- 7 * Периодически
- 8 * Установка периода запуска

7 * *
Настройка чувствительности датчиков

- 1 * Настройка предупредительной зоны датчика удара
- 2 * Настройка чувствительности тревожной зоны датчика удара
- 3 * Настройка чувствительности датчика движения
- 4 * Настройка предупредительной зоны дополнительного датчика
- 5 * Настройка чувствительности тревожной зоны доп. датчика

8 * *
Настройка функций сбережения энергии и средств

- 1 * GSM связь
- 2 * экономичный режим GSM связи
- 3 * Голосовые вызовы в роуминге

9 * *
Установка текущей даты и времени

- 1 * Установка даты
- 2 * Установка времени

Команда для подключения к интернет сервису p-on.ru.

В системе предусмотрена возможность альтернативного подключения к интернет сервису.

1. Позвоните на номер телефона системы. Дождитесь ответа системы.
2. Нажмите клавиши **753** и «звездочка» для подключения к интернет сервису.
3. Система подтвердит выполнение команды и подключится к интернет-сервису.

Изменение настроек при помощи мобильного телефона

Для входа в меню программирования позвоните на номер телефона системы, дождитесь ответа, нажмите и удерживайте в течение 3 сек. кнопку  брелока с ЖК-дисплеем. Система перейдет в режим программирования настроек.

Пользуясь голосовыми подсказками, запрограммируйте необходимые настройки.

5

**Информационный интернет-
сервис www.p-on.ru
и мобильные приложения**







 **Pandora**

Вход в систему

Для входа в систему используйте логин и пароль, расположенные на индивидуальной пластиковой карте владельца под специальным защитным слоем.

История событий

В истории событий сохраняется более 100 типов событий, которые могут происходить с системой. История событий в интернет-сервисе ведется, начиная с момента выпуска системы на производстве, и доступна владельцу в любой момент, с любого устройства, имеющего доступ в интернет (в системе Pandora 3970 действуют ограничения по количеству событий в истории). Каждое событие в истории сохраняется с его датой, временем, координатами (необходим GPS/ГЛОНАСС - приемник NAV-03), а также состоянием всех контролируемых системой зон и датчиков на момент наступления события.

История событий	
Сегодня	32 мая 2010
 16:52	Изменение настроек системы <small>По команде из интернет-сервиса</small>
 16:52	Вход в onLine-сервис
 16:49	Останов двигателя <small>По дистанции Челябинского останова</small>
 16:34	Запуск двигателя <small>По команде из интернет-сервиса</small>
 12:41	Запись брелока <small>Данная запись не брелок</small>
 12:41	Изменение настроек системы <small>Изменены 2 зоны программирования</small>
 12:38	Снятие с охраны <small>Снятие с охраны с помощью сигнализации</small>
 10:06	Срабатывание тревоги! <small>По зоне Благая</small>
 08:21	Постановка под охрану <small>Брелоком</small>
 07:42	Снятие с охраны <small>Брелоком</small>
Вчера	31 мая 2010
 12:25	Срабатывание тревоги! <small>По дистанции дальнего подзора</small>
 12:24	Постановка под охрану <small>Брелоком</small>
 11:40	Снятие с охраны <small>Брелоком</small>
 09:32	Срабатывание тревоги! <small>По критическому снижению напряжения</small>
Позавчера	30 мая 2010
 14:15	Постановка под охрану <small>Брелоком</small>
 14:07	Снятие с охраны <small>Брелоком</small>

16:34 Запуск двигателя

32 мая по команде из интернет-сервиса

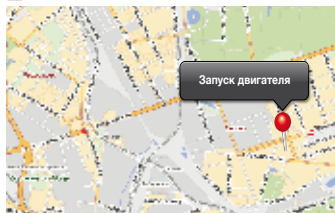
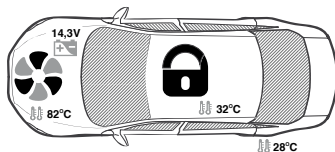

Статусная информация о состоянии системы

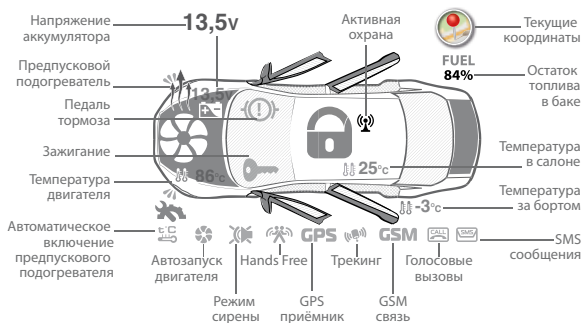

Охраненные и тревожные зоны

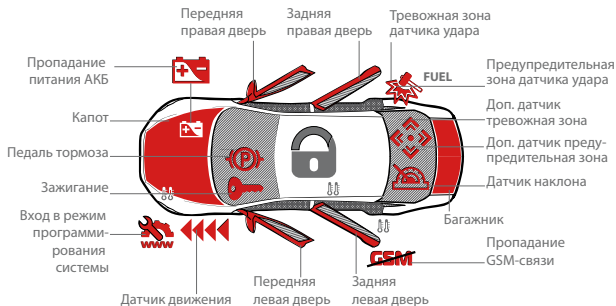

6

Важная информация



Поддержка мобильных платформ

С целью повышения эргономики пользования интернет-сервисом под наиболее популярные мобильные платформы выпущено специальное бесплатное мобильное приложение - «Pandora info» (для iOS и Android). Приложение доступно в специализированных магазинах приложений, с которыми работает Ваше устройство.



8-800-700-17-18
www.alarmtrade.ru

Pandora

индивидуальная карта владельца



Аварийное управление системой, ввод индивидуального ПИН-кода

В случае, если отключить режим охраны при помощи брелока или сотового телефона нет возможности, используйте специальный индивидуальный секретный код владельца системы. Индивидуальный ПИН-код находится под защитным слоем на пластиковой карте, входящей в комплект системы. Удалите защитное покрытие и введите с помощью кнопки «VALET» индивидуальный ПИН-код.

1. Введите первую цифру секретного кода кнопкой «VALET» (нажмите кнопку количество раз, равное вводимой цифре, паузы между нажатиями кнопки не должны превышать 1 сек). Система подтвердит ввод красной вспышкой индикатора;
2. Аналогично введите вторую, третью и четвертую цифры. После ввода каждой цифры система должна подтвердить ввод красной вспышкой индикатора;
3. Система подтвердит правильный ввод кода красными и зелеными вспышками индикатора.

Если код введен неверно, на это укажет долгая красная вспышка индикатора. Новый ввод можно осуществить только через 5 сек.;

4. Если система была под охраной, то после правильного ввода индивидуального ПИН-кода отключится режим охраны.

Если система была снята с охраны и выключено зажигание, то после правильного ввода индивидуального ПИН-кода система перейдет в режим программирования.



ВНИМАНИЕ! УБЕДИТЕСЬ В ЦЕЛОСТНОСТИ ЗАЩИТНОГО ПОКРЫТИЯ КАРТОЧКИ С ИНДИВИДУАЛЬНЫМ ПИН-КОДОМ И ИНФОРМАЦИЕЙ ДЛЯ ДОСТУПА К ИНТЕРНЕТ-СЕРВИСУ ПО ОКОНЧАНИИ РАБОТ ПО МОНТАЖУ СИСТЕМЫ НА ВАШ АВТОМОБИЛЬ.

Для аварийного включения режима охраны при выключенном зажигании нажмите и удерживайте кнопку «VALET» в течение 3 сек., система выдаст звуковое подтверждение сигналом sireны. Через 30 сек. автомобиль будет взят под охрану.

В период отсчета времени статусный индикатор системы LED горит красным цветом.

Есть проблема - есть решение

Проблема	Решение
При нажатии на кнопку 1 брелока с ЖК-дисплеем загораются все символы на дисплее, при нажатии на кнопку 2 – четыре цифры	Брелок находится в выключенном состоянии, для начала работы с системой его необходимо включить. Нажмите и удерживайте 3 сек. кнопку 3 (F).
Брелок с ЖК-дисплеем перестал воспроизводить звуковые извещения	Низкий заряд батареи. Замените элемент питания (см. стр. 30).
Не получается снять систему с охраны брелоком	Воспользуйтесь дополнительным брелоком, или отключите режим охраны с помощью мобильного телефона (0*). Обратитесь в сервис, в котором производили монтаж системы.
Брелок с ЖК-дисплеем постоянно вибрирует	Низкий заряд батареи. Замените элемент питания (см. стр. 30).
При выключении зажигания через 1 минуту раздается звуковой сигнал «потеря связи» и начинает моргать красный светодиод	Система напоминает о том, что она находится в снятом с охраны состоянии. Поставьте автомобиль под охрану.
Постоянно срабатывает тревога по датчику удара (предупредительная/основная зона), доп. датчику (предупредительная/основная зона), датчику движения, наклона	Слишком высокая чувствительность. Уменьшите чувствительность датчика (см. стр. 25).
Система не отправляет SMS-сообщения	<ol style="list-style-type: none"> 1. Неверно запрограммирован номер центра SMS сообщений, этот номер система определяет автоматически и изменение данного номера требуется только при смене оператора. Обратитесь в сервис, в котором производили монтаж системы. 2. Отправка SMS-сообщений заблокирована оператором связи. Обратитесь в офис оператора мобильной связи.

Проблема	Решение
Невозможно дозвониться на систему с дополнительного номера владельца	При звонке на систему с любого телефонного номера, за исключением основного номера владельца, необходимо ввести гостевой ПИН-код. Заводское значение: 1234, значение может быть изменено в настройках.
Система не определяет номер владельца	Некоторые операторы мобильной связи используют разные префиксы (+7; 8). Во время программирования телефона владельца используйте те префиксы, с которыми работает выбранный оператор связи.
Система не дозванивается при тревоге на дополнительные номера владельца	В тарифном плане основного номера владельца включена функция «голосовая почта». Отключите данную функцию.

Полезные интернет-ресурсы

www.alarmtrade.ru - официальный сайт компании Alarmtrade, следите за новостями компании и новинками автомобильных охранных систем.

www.manuals.alarmtrade.ru - сервис on-line руководств по автомобильным охранным системам Pandora, Pandect.

www.p-on.ru - Информационный интернет-сервис систем Pandora. Подробная история событий и перемещений Вашего автомобиля. Удобный способ настроить параметры системы.

www.alarmforum.ru - Технический форум специалистов и пользователей систем Pandora. Получите оперативную и квалифицированную поддержку технического сообщества Pandora.

support@alarmtrade.ru - Адрес электронной почты официальной службы поддержки компании Alarmtrade.

[8-800-700-17-18](tel:8-800-700-17-18) - Телефон федеральной службы поддержки.

www.alarmtrade.ru/gas/ - Официальные гарантийные сервисы компании Alarmtrade.

Сигналы сирены и световая сигнализация

Наименование сигнала	Описание
Режим «тревога»	Звук. сигнал/свет. сигнал 30 сек. непрерывно
Режим «паника»	Звук. сигнал/свет. сигнал 30 сек. непрерывно
«Постановка на охрану»	1 звук. сигнал /1 свет. сигнал
«Снятие с охраны»	2 звук. сигнала / 2 свет. сигнала
«Сигнал о срабатывании датчиков при снятии с охраны»	4 звук. сигнала/4 свет. сигнала
«Сигнал о неисправности датчика при постановке на охрану»	4 звук. сигнала/ 4 свет. сигнала
«Сигнал о срабатывании предупредительного уровня датчика»	3 звук. сигнала/1 свет. сигнал
«Отключение предупредительного уровня датчика удара»	1 звук. сигнал /1 свет. сигнал
«Поиск автомобиля»	5 звук. сигналов/ 5 свет. сигналов

Показания трехцветного индикатора состояния

Состояние индикатора	Описание режима
Красные короткие вспышки	Система в режиме охраны или метки нет в зоне радиобмена
Красным светится	Система готовится к автопостановке на охрану
Красным светится	Включен режим иммобилайзера
Оранжевая вспышка	Подтверждение нажатия кнопки "Valet"
Оранжевые вспышки	Подтверждение кол-ва прописанных брелоков (при включ. зажигания)
Зеленые вспышки	Система в режиме охраны метка в зоне радиобмена
Зеленым светится	Включен режим ТО - "Valet" (Зажигание включено)
Красным и зеленым мигает	Подтверждение ввода ПИН-кода, откл. режима иммобилайзера
Погашен	Система снята с охраны
Частые красные вспышки	Ошибка CAN-шины

Расположение блоков системы

Попросите специалиста, выполнявшего монтаж вашей системы, отметить на схеме расположение блоков системы. Данная информация может понадобиться для удобства диагностики в случае выхода системы из строя.

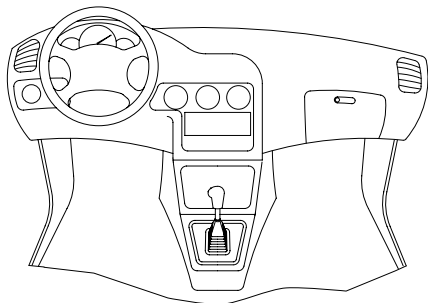

- 1 Базовый блок
- 2 RF-модуль
- 3 Кнопка «VALET»
- 4 Реле блокировки
- 5 GSM-антенна
- 6 Модуль автозапуска
- 7 GPS-приемник
- 8 Доп. датчик

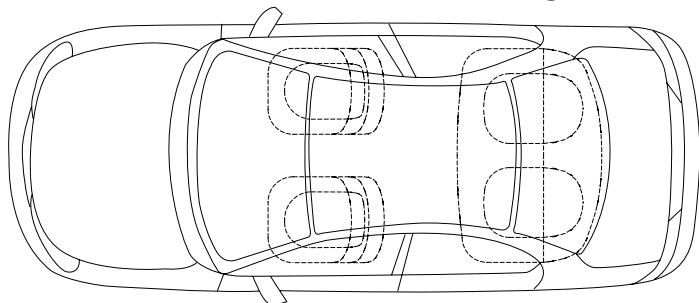

Свидетельство установки

Я, нижеподписавшийся _____
Должность, Ф.И.О. _____

профессиональный установщик, удостоверяю, что установка системы противоугонной сигнализации транспортного средства, описанная ниже, была произведена мною согласно инструкции-яму по установке, предоставленным изготовителем системы.

Описание транспортного средства:

Марка автомобиля _____

Тип _____

Идентификационный номер (VIN) _____

Регистрационный номер _____

Описание системы противоугонной сигнализации автотранспортного средства:

Марка изделия PANDORA DXL 3970

Заводской номер _____

Название организации, полный адрес и печать установщика _____

Подпись _____ / _____ /

Расшифровка подписи

Работу принял _____ / _____ /

Расшифровка подписи

Дата « ____ » _____ 20 ____ г.

Гарантийные обязательства

Изготовитель гарантирует соответствие охранно-сервисной системы требованиям ТУ при соблюдении условий эксплуатации, монтажа, хранения, транспортирования, указанных в данном руководстве.

Изделие должно использоваться только в соответствии с инструкцией по эксплуатации и установке.

Изделие подлежит только профессиональной установке в сертифицированных установочных центрах. Установщик охранно-сервисной системы обязан заполнить свидетельство установщика (предприятия-изготовителя или организации, осуществляющей комплексное обслуживание).

Вышедшие из строя в течение гарантийного срока эксплуатации по вине завода-изготовителя составные устройства системы противоугонной сигнализации подлежат замене или ремонту силами установщика (предприятия-изготовителя или организации, осуществляющей комплексное обслуживание).

Потребитель лишается права на гарантийное обслуживание в следующих случаях:

- по истечении гарантийного срока эксплуатации;
- при нарушении правил монтажа, эксплуатации, транспортирования и хранения;
- при наличии механических повреждений наружных деталей системы противоугонной сигнализации после момента продажи, включая воздействие огня, аварии, попадания внутрь агрессивных жидкостей и воды, небрежного обращения;
- при наличии повреждений в результате неправильной настройки или регулировки;
- при замене составных устройств системы противоугонной сигнализации на устройства, не рекомендованные производителем;
- если нарушено пломбирование предприятия-изготовителя;
- если отсутствуют заполненные должным образом свидетельство установки или гарантийный талон.

Гарантийный срок эксплуатации – 3 года со дня продажи, но не более 3,5 лет с момента изготовления.

Настоящая гарантия не распространяется на элементы питания брелоков, которые имеют естественный ограниченный срок службы.

Ремонт и обслуживание системы противоугонной сигнализации с истекшим гарантийным сроком осуществляется за счет средств потребителя по отдельным договорам между поставщиком/установщиком и потребителем.

ВНИМАНИЕ! Рекомендуем требовать заполнения свидетельства установки и гарантийного талона, работником, производившим монтаж системы, т. к. эти документы могут понадобиться при обращении в службу поддержки.

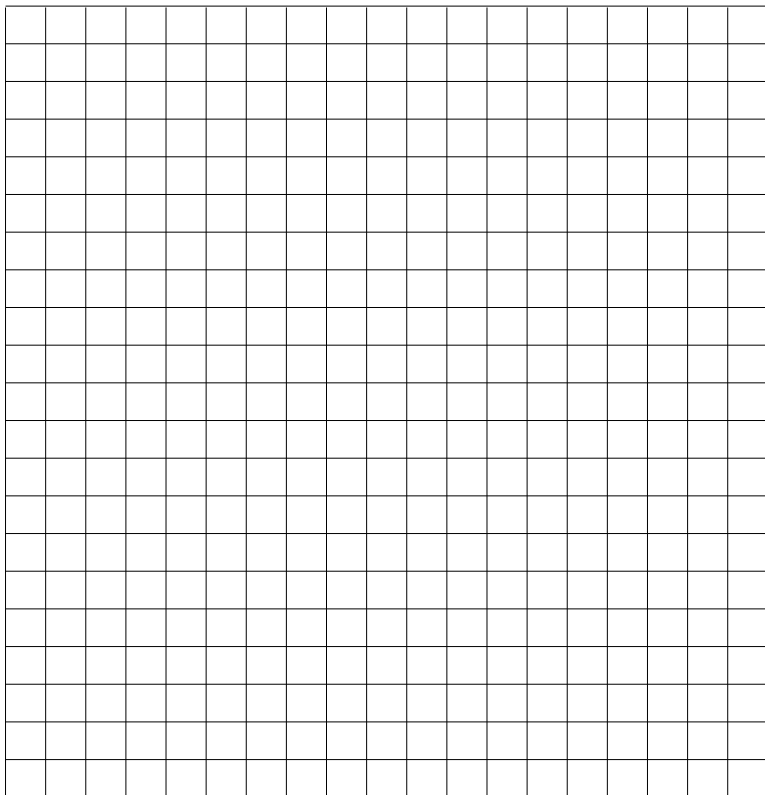

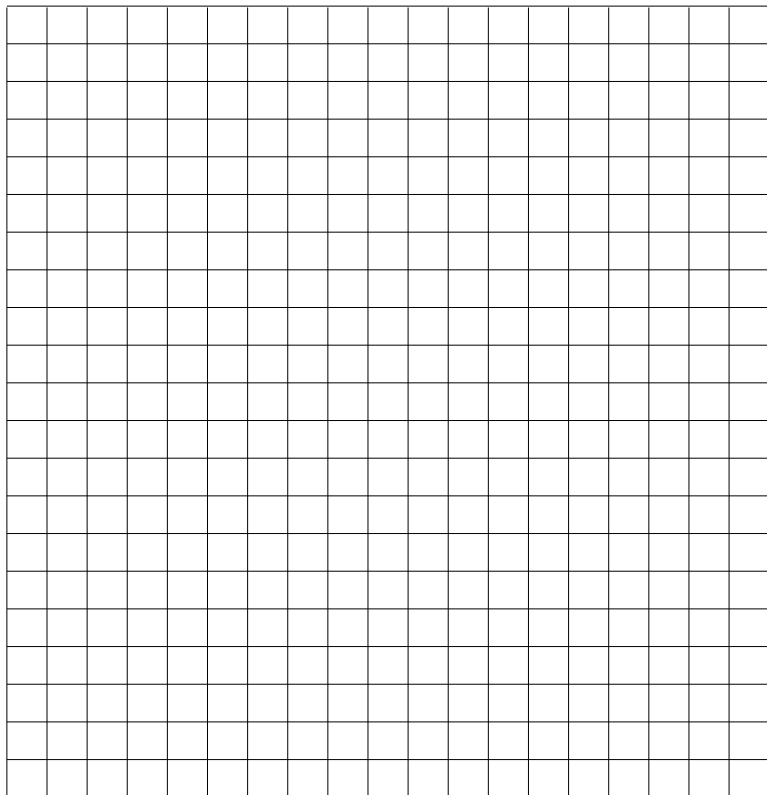

Свидетельство о приемке

Система противоугонной сигнализации PANDORA DXL 3970 соответствует техническим условиям ТУ 4372-006-55684712-2012 и признана годной для эксплуатации.

Заводской номер _____

Дата выпуска _____

Подпись лиц, ответственных за приемку

М.П.

Упаковщик _____

Подпись (личное клеймо)

Гарантийный талон

Модель PANDORA DXL 3970

Заводской номер _____

Дата покупки « ____ » _____ 20 ____ г.

Штамп предприятия торговли (установочного центра)

Подпись продавца _____