





Коллектив компании «Alarmtrade» благодарит Вас за выбор охранно-сервисной системы Pandora

Pandora 5000 - телеметрическое охранно-сервисное устройство премиум-класса, предназначенное для монтажа на автомобили В-С-М-5-Ј класса. Pandora 5000 разработана и произведена в России «Заводом Опытного Приборостроения» (г. Калуга), являющимся правообладателем торгового знака «**Pandora**» (Пандора) на территории РФ (**свидетельства № 408051, 408052**).

С Pandora 5000 в Вашем полном распоряжении десятки эксклюзивных охранных и сервисных функций, у Вашего автомобиля появляется беспрецедентная система защиты и сервиса. Изящные и совершенные технические решения, применённые в Pandora 5000, уникальные эргономичные алгоритмы взаимодействия с системой позволяют наделять Ваш автомобиль фантастическим интуитивно понятным и востребованным функционалом. Управляйте, контролируйте, производите мониторинг Вашего автомобиля всего в несколько касаний экрана.

Эксклюзивные особенности Pandora 5000:

- Интернет-сервис p-on.ru управления, контроля, мониторинга и настройки параметров через интернет с любого компьютера или мобильного устройства.
- Тревожная кнопка SOS на брелоке и система автоматических уведомлений выручат Вас в любой ситуации, обеспечат Вашу личную безопасность.
- «Активная охрана» - постоянный контроль GSM-связи, GPS-сигнала и координат автомобиля.
 - GPS/GLONASS - трекинг - Вам доступна подробная информация о маршрутах движения автомобиля.
 - Бесконечная история событий с координатами, точным временем, полной информацией о состоянии автомобиля.
 - Специальное приложение Pandora info для мобильных устройств iOS и Android для доступа к информации интернет сервиса p-on.ru
 - Широкий диапазон условий автоматического запуска двигателя, автоматические запуски по дням недели, в зависимости от температуры двигателя или салона, запуск для заряда аккумулятора и т. д.
 - Микрофон в салоне автомобиля.



Наш интернет-адрес: www.alarmtrade.ru
Служба поддержки пользователей: support@alarmtrade.ru
Телефон «горячей линии»: 8-800-700-17-18
Сделано в России, г. Калуга, ул. Кирова, 20а.



Содержание

- Общая информация	6
- Особенности системы.....	7
- Комплектация системы.....	9
- Брелоки дистанционного управления	10
- Функции, оперативно вызываемые кнопками брелока.....	12
- Назначение световых индикаторов брелока.....	13
- ЖК-дисплей.....	13
- Постановка под охрану.....	17
- Снятие с охраны.....	17
- Открывание замка багажника.....	18
- Запирание/отпирание дверей с включенным зажиганием.....	18
- Поиск автомобиля.....	19
- Отложенная постановка под охрану (руки заняты).....	19
- Режим «Паника».....	20
- Контроль состояния автомобиля, режим «CHECK».....	20
- Просмотр истории событий.....	21
- Дистанционный и автоматический запуск двигателя.....	21
- Процедура «Программная нейтраль».....	22
- Дистанционный запуск двигателя.....	23
- Автоматический запуск двигателя.....	24
- Режим технического обслуживания (ТО) автомобиля.....	25
- Настройка параметров системы.....	25
- Настройка контроля и чувствительности датчика удара и дополнительного датчика.....	26
- Настройка чувствительности датчика движения.....	27
- Включение и выключение GPS-приемника.....	28
- Включение и выключение GSM-модема.....	28
- Настройка оповещения о выходе из зоны приема.....	28
- Настройка режима работы функции «Hands Free».....	29
- Настройка звуковых оповещений сирены.....	30
- Установка времени и будильника.....	30
- Беззвучный режим работы брелока.....	31
- Проверка количества прописанных в систему брелоков.....	31

О всех возможностях системы узнайте на сайте www.pandora5000.ru

- Замена батарейки в брелоке	32
- Иммобилайзер и безопасность владельца	33
- Режим антиограбления (Anti-Hi-Jack)	34
- Замена элемента питания метки иммобилайзера	35
- Кодовый иммобилайзер с использованием штатных элементов управления	35
- Тревожная кнопка	36
- Настройка номеров для экстренных извещений	36
- Автоматические экстренные оповещения	36
- Pandora и мобильный телефон	37
- Отправка оповещений на мобильный телефон	38
- Голосовые сообщения о нарушении охранных зон	38
- Прослушивание по телефону информации о состоянии	38
- Управление системой по телефону	39
- Изменение настроек при помощи мобильного телефона	42
- Информационный интернет-сервис www.p-on.ru	44
- Вход в систему	45
- История событий	45
- Трекинг	47
- Активная охрана	47
- Поддержка мобильных платформ	48
- Аварийное управление системой. Пластиковая карта владельца	49
- Аварийное управление системой, ввод индивидуального ПИН-кода	50
- Есть проблема - есть решение	52
- Важная информация	55
- Сигналы сирены и световая сигнализация	56
- Показания трехцветного индикатора состояния	56
- Полезные интернет-ресурсы	57
- Расположение блоков системы	58
- Гарантийные обязательства	62
- Свидетельство установки	63
- Свидетельство о приеме	64
- Гарантийный талон	64

1

Общая информация



Особенности системы

Двусторонний брелок с жидкокристаллическим дисплеем:

- Включение и выключение режима охраны разными кнопками.
- Контроль состояния 12 независимых зон охраны.
- Встроенный в брелок вибровозвон.
- 16 мелодий звуковых оповещений.
- Автоматическая светодиодная подсветка ЖК-дисплея.
- Подтверждение нажатий кнопок вибросигнализатором.
- Батарейка брелока AAA (1,5В), до 6 мес. непрерывной работы.
- Индикация степени разряда батареи.
- Индикация текущего времени, будильника.
- Синхронизация часов брелока и базового блока, точное время в истории событий.
- Индикация температуры двигателя и температуры в салоне, напряжения АКБ.
- Оперативная дистанционная настройка чувствительности встроенного датчика удара, движения, наклона, дополнительного датчика.
- Дальность связи с процессорным блоком свыше 1800 м в зоне видимости.
- Просмотр 48 последних событий с указанием времени и события.
- Автоматический контроль зоны радиопокрытия канала извещения.

Базовый блок

- Диалоговое кодирование команд.
- Персональный ключ шифрования длиной 128-бит, возможность его изменения пользователем.
- Информационный интернет-сервис хранения бесконечной истории событий, мониторинга движения автомобиля, управления основными функциями.
- Голосовой интерфейс управления и контроля с мобильного телефона.
- Отдельный индивидуальный ПИН-код для снятия системы с охраны.
- Ведение протокола событий в базовом блоке с записью события, даты, точного времени и координаты.
- Радиоуправляемое реле блокировки (частота 2,4GHz, возможность подключения до 3 шт.).
- Встроенный интегральный акселерометр для распознавания движения и ударов с адаптивными алгоритмами обработки и регулировкой чувствительности с брелока.
- Внешняя двухдиапазонная антенна GSM 900/1800MHz.
- Встроенная антенна 2.4GHz.
- Контроль напряжения бортовой сети.

- Улучшенный метод опроса датчиков, исключающий ложные срабатывания.
- Высокоточное измерение температуры двигателя и салона, индикация на дисплее брелока.
- Пошаговое отпирание дверей.
- Режим охраны с работающим двигателем.
- Автоматическая постановка на охрану.
- Учет задержки салонного освещения при постановке на охрану.
- Режим «Свободные руки» для постановки/снятия с охраны без использования брелока.
- Обновление ПО системы посредством встроенного mini-USB порта.

RF-модуль

- Встроенный звуковой извещатель.
- Кнопка вызова водителя «CALL».
- Световая индикация состояния.

Охраняемые зоны автомобиля

Охранно-сервисная система Pandora DXL 5000 осуществляет охрану следующих независимых зон с выдачей соответствующего извещения на брелок и запись в синхронный протокол событий базового блока:

- периметр дверей салона автомобиля (каждая дверь отдельно)
- концевые выключатели капота
- концевые выключатели багажника
- включение зажигания
- нажатие педали тормоза
- срабатывание встроенного шок-сенсора (предварительный уровень)
- срабатывание встроенного шок-сенсора (тревожный уровень)
- срабатывание датчика движения
- срабатывание дополнительного двухуровневого датчика (предварительный уровень)*
- срабатывание дополнительного двухуровневого датчика (тревожный уровень)**
- критическое падение напряжения питания бортовой сети автомобиля
- напоминание о невыключенных габаритных огнях при постановке под охрану**.

Все тревожные события записываются в энергонезависимую память системы с записью координаты, даты и точного времени события. История событий доступна на индивидуальной странице пользователя в интернет-сервисе www.p-on.ru, также историю событий можно про-

* - Датчик объема в комплектацию охранно-сервисной системы Pandora DXL 5000 не входит

** - Возможность использования данной функции зависит от марки и модели автомобиля

О всех возможностях системы узнайте на сайте www.pandora5000.ru

читать с брелока или с компьютера, подключив базовый блок mini-USB кабелем.

Комплектация системы

1. Базовый блок.....	1 шт
2. RF-модуль с кабелем.....	1 шт.
3. Основной брелок дистанционного управления с ЖК-дисплеем.....	1 шт.
4. Дополнительный брелок дистанционного управления (трехкнопочный).....	1 шт.
5. Метки иммобилайзера.....	2 шт.
6. Кожаный чехол для меток иммобилайзера.....	1 шт.
7. GPS-приемник.....	1 шт.
10. Радиореле блокировки.....	1 шт.
11. Внешняя двухдиапазонная антенна GSM 900/1800MHz.....	1 шт.
12. Датчик температуры с кабелем.....	1 шт.
13. Релейный модуль автозапуска.....	1 шт.
14. Основной кабель.....	1 шт.
15. Дополнительный кабель.....	1 шт.
17. Кабель с кнопкой «VALET» и трехцветным светодиодным индикатором.....	1 шт.
18. Кабель mini-USB.....	1 шт.
19. Микрофон.....	1 шт.
20. Разъем дополнительного датчика с проводом.....	1 шт.
21. Концевой выключатель.....	2 шт.
22. Провод концевого выключателя.....	2 шт.
23. Винт-саморез Ø4,2x13.....	5 шт.
24. Пластиковая стяжка 120 - 150 мм.....	2 шт.
25. Контакт заземления.....	3 шт.
26. Руководство по эксплуатации.....	1 шт.
27. Руководство по монтажу (схема подключения).....	1 шт.
28. Пластиковая карточка с индивидуальным секретным кодом.....	1 шт.
29. Упаковка.....	1 шт.

Производитель оставляет за собой право без уведомления потребителя вносить изменения в комплектацию и конструкцию изделий для улучшения их технологических и эксплуатационных параметров.

2

Брелоки дистанционного управления

 Pandora

О всех возможностях системы узнайте на сайте www.pandora5000.ru

Двусторонний брелок - это основное средство управления и контроля за состоянием системы. Для облегчения восприятия событий в брелоке используется 16 мелодий. Каждая мелодия соответствует отдельному событию.

В брелоке применены проблесковые светодиодные индикаторы, повышающие информативность брелока. Если мигает «зеленый», то связь есть, тревожных событий не было, если «красный» – либо получено тревожное извещение, либо связь с основным блоком потеряна, либо автомобиль не поставлен под охрану.



В момент поставки брелок полностью готов к работе. Для включения брелока нажмите кнопку  и удерживайте ее 3 сек. Прозвучит мелодия «**ВКЛЮЧЕНИЕ БРЕЛОКА**». Повторное нажатие и удерживание кнопки в течение 3 сек. выключит брелок.



ВНИМАНИЕ! ВСЕ КОМАНДЫ УПРАВЛЕНИЯ ПЕРЕДАЮТСЯ ПО РАДИОКАНАЛУ, ПРИ РАБОТЕ С БРЕЛОКОМ, ДЛЯ ДОСТИЖЕНИЯ МАКСИМАЛЬНОЙ ЭФФЕКТИВНОСТИ И МАКСИМАЛЬНОЙ ДАЛЬНОСТИ РАДИООБМЕНА РЕКОМЕНДУЕТСЯ НЕ ЗАКРЫВАТЬ ПАЛЬЦАМИ РУК ЗОНУ ВСТРОЕННОЙ АНТЕННЫ (СМ. РИСУНОК).

Функции, оперативно вызываемые кнопками брелока

	Система снята с охраны		Система на охране
	Зажигание включено	Зажигание выключено	
(коротко)	Закрыть замки дверей без постановки на охрану	Постановка на охрану со звуковым подтверждением	Режим «Поиск» - мигание указателей поворота и звуковые сигналы 5 сек.
(1 сек.)		Постановка на охрану без звукового подтверждения	Режим «Поиск» - мигание указателей поворота без звуковых сигналов 5 сек.
(коротко)	Открыть замки дверей	Открыть замки дверей, отключить иммобилайзер	Снятие с охраны со звуковым подтверждением
(1 сек.)		Открыть замки дверей, отключить иммобилайзер	Снятие с охраны без звукового подтверждения
(коротко)	Включение подсветки ЖК-дисплея брелока*		
(1 сек.)	Включение/выключение таймерного канала (CH1) Открытие замка багажника (CH1)		
(2 сек.)	Включение/выключение таймерного канала (CH2)		
(3 сек.)	Включение/выключение брелока*		
(коротко)	Запрос текущего состояния автомобиля (команда CHECK)*		
(1 сек.)	Вход в историю событий*		
(коротко)	Экстренный вызов*		
(коротко)	Режим «Паника»		
+ (коротко)	Постановка на охрану с работающим двигателем со звуковым подтверждением	Постановка на охрану через 30 сек. «руки заняты» со звуком	
+ (1 сек.)	Постановка на охрану с работающим двигателем без звукового подтверждения	Постановка на охрану через 30 сек. «руки заняты» без звука	

* - Данная функция доступна только для брелока с ЖК-дисплеем

О всех возможностях системы узнайте на сайте www.pandora5000.ru

Назначение световых индикаторов брелока

Индикатор «SEND» зеленого цвета.

- При наличии связи в канале оповещения коротко вспыхивает.
- При полном отсутствии связи не светится.

Индикатор «ALARM» красного цвета.





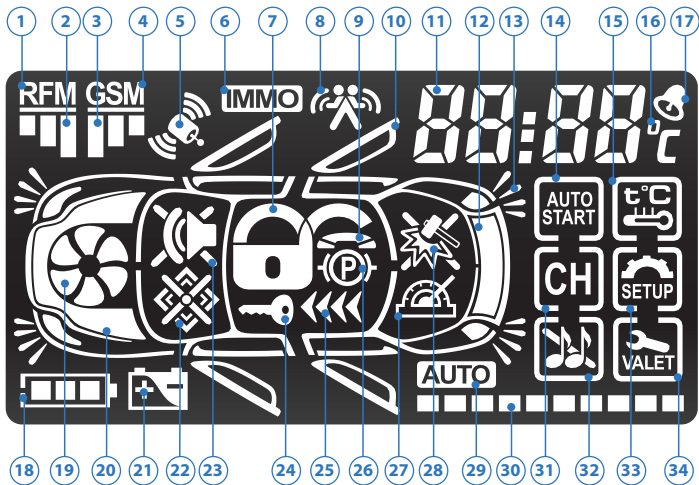





- Во время любых оповещений часто вспыхивает.
- После окончания любого тревожного оповещения, до тех пор, пока не будет нажата любая кнопка, коротко вспыхивает и дополнительно, раз в минуту, раздается короткий звуковой сигнал.
- При полном отсутствии связи коротко вспыхивает.

ЖК-дисплей



-  Мигает, если нет связи с базовым блоком
-  При передаче - отправка команды
-  Уровень приема GSM-сигнала
-  GSM-приемник. Иконка горит при включенном GSM-приемнике, если автомобиль находится в зоне покрытия сотовой сети оператора. Иконка мигает если нет доступной сотовой сети
-  GPS-приемник. Иконка горит при включенном GPS-приемнике, если координата автомобиля определена. Иконка мигает, если невозможно определить координаты автомобиля.
-  Иммобилайзер.
-  Состояние режима охраны.
-  Режим Hands Free (свободные руки):
 -  постановка под охрану при удалении от автомобиля
 -  снятие с охраны при приближении к автомобилю.
-  Функция «Вызов водителя»
-  Охранная зона «Двери». Каждая дверь отображается раздельно.
-  Цифровой индикатор. Отображение текущего времени, напряжения, температур.
-  Охранная зона «Багажник».
-  Световая индикация (габаритными огнями, поворотниками).
-  Иконка автоматического запуска двигателя. Горит, если в настройках системы разрешены автоматические запуски двигателя. Также используется для настроек автоматического запуска двигателя.

-
15.  Предпусковой подогреватель.
-
16.  Градусы Цельсия, используется при отображении температур и настройке предпускового подогревателя и автоматического запуска двигателя по температуре, при настройке условий останова двигателя.
-
17.  Будильник.
-
18.  Уровень заряда элемента питания брелока.
-
19.  Иконка работы двигателя.
-
20.  Охранная зона «Капот».
-
21.  Напряжение аккумулятора, охранная зона «Пропадание питания».
-
22.  Охранная зона «Дополнительный датчик».
-  Предупредительная зона датчика.
-  Тревожная зона датчика.
-  Отключен контроль предупредительной зоны датчика.
-  Отключен контроль доп. датчика.
-
23.  Бесшумный режим работы системы.
 - выключены предупредительные сигналы sireны.
 - выключены все сигналы sireны.
-
24.  Зажигание, охранная зона «Зажигание».
-
25.  Охранная зона «Датчик движения».
-
26.  Индикатор ручного тормоза/нейтрали, охранная зона «Педаля тормоза».
-
27.  Охранная зона «Датчик наклона».
-

-
- 28.**  Охранная зона «Датчик удара».
-  Предупредительная зона датчика.
 -  Тревожная зона датчика.
 -  Отключен контроль предупредительной зоны датчика.
 -  Отключен контроль датчика удара.
-
- 29.** **AUTO** Автоматическая постановка под охрану/перепостановка.
-
- 30.**  Мнемонический прогресс-бар, отображает истекающие отрезки времени, используется совместно с дополнительным цифровым индикатором. Используется при автоматической постановке под охрану, при прогреве двигателя, настройках чувствительности датчиков.
-
- 31.**  Таймерные каналы.
-
- 32.**  Настройки системы.
-
- 33.**  Режим технического обслуживания.
-
- 34.**  Бесшумный режим работы брелока («MUTE»).
-

О всех возможностях системы узнайте на сайте www.pandora5000.ru

Постановка под охрану



При постановке на охрану система осуществляет контроль всех тревожных зон, обеспечивает запирание замков дверей и блокировку двигателя.

Для постановки системы на охрану при выключенном зажигании – коротко нажмите кнопку брелока. При этом Вы услышите один короткий сигнал sireны и увидите одну вспышку указателей поворотов. Брелок проиграет мелодию «постановка на охрану», пиктограмма состояния системы охраны (замочек) примет вид:

Для постановки под охрану без звукового подтверждения нажмите кнопку брелока более 1 сек. Если при постановке на охрану дверь, капот или багажник случайно оказались открытыми, то сирена автомобиля выдаст вместо одного короткого сигнала четыре звуковых сигнала и четыре вспышки указателей поворота, а брелок, проиграв мелодию «постановка на охрану», проиграет мелодию «ВНИМАНИЕ» и укажет на соответствующую зону. При этом датчик этой зоны будет отключен. Датчик будет снова взят под охрану через 15 сек. после восстановления его работоспособности.

1 * - Постановка под охрану при помощи мобильного телефона

Снятие с охраны





Для снятия системы с охраны коротко нажмите на кнопку брелока, при этом Вы услышите два коротких звуковых сигнала и увидите две вспышки указателей поворотов, брелок проиграет мелодию «снятие с охраны», пиктограмма состояния системы охраны примет вид:

Для снятия с охраны без звукового подтверждения нажмите кнопку брелока более 1 сек.

Если за период охраны происходили тревожные события, то сирена выдаст не два коротких звуковых сигнала, а четыре и четыре вспышки указателей поворота, брелок, проиграв мелодию «СНЯТИЕ С ОХРАНЫ», проигрывает мелодию «ВНИМАНИЕ» и покажет потревоженные зоны. Подробно посмотреть историю тревожных событий можно командой «ЧЕКС» брелка.

При снятии с охраны предусмотрен двухшаговый режим отпирания дверей (программируемая функция). Первым нажатием кнопки  система снимется с охраны и откроется только водительская дверь, а со вторым нажатием откроются все остальные двери.

   - Снятие с охраны при помощи мобильного телефона

Открытие замка багажника



Для того чтобы открыть замок багажника, независимо, находится система на охране или нет, нажмите и удерживайте кнопку  в течение 1 сек.

Если система находится под охраной, то одновременно с открытием замка багажника из контура охраны исключается зона багажника и отключается шок-сенсор и доп. датчик, все остальные зоны остаются под охраной.

Если в течение 15 сек. после получения команды «ОТКРЫТЬ ЗАМОК БАГАЖНИКА», Вы не открыли багажник, система закроет замки, возьмет под охрану зону багажника и включит шок-сенсор и доп. датчик, подтвердит это одной вспышкой указателей поворота.

Запирание/отпирание дверей с включенным зажиганием

Система управляет замками дверей, запирая их при постановке на охрану и отпирая их при снятии с охраны.

Предусмотрен режим автоматического запирания дверей при начале движения и отпирания дверей при выключении зажигания. Через 5 секунд после включения зажигания двери автоматически запираются, а после выключения зажигания двери отпираются немедленно (программируемая функция). Если после включения зажигания какая-либо дверь открывалась, автоматического запирания не произойдет – это необходимо для предотвращения запирания ключей зажигания внутри автомобиля.

О всех возможностях системы узнайте на сайте www.pandora5000.ru

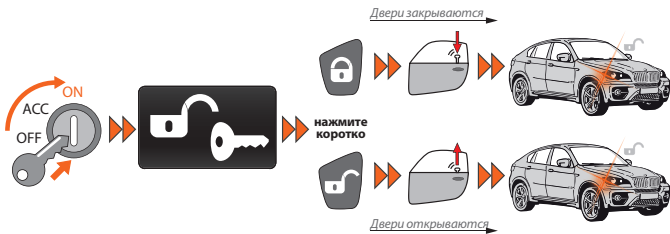

Запирание и отпирание дверей можно производить принудительно с брелока без постановки на охрану при включенном зажигании. Для этого при включенном зажигании коротко нажмите кнопку - двери при этом закроются, а нажатие кнопки откроет замки дверей.

Поиск автомобиля

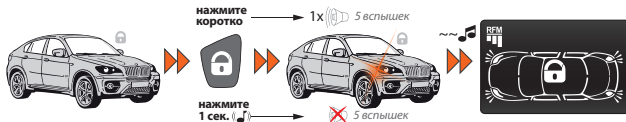



Для того чтобы облегчить поиск своего автомобиля на крупной автостоянке, коротко нажмите на кнопку во время, когда автомобиль находится под охраной, система выдаст 5-кратный звуковой сигнал сирены и пять вспышек указателей поворота.



Для поиска автомобиля без звукового подтверждения нажмите кнопку более 1 сек.

Отложенная постановка под охрану (руки заняты)







Если при покидании автомобиля у Вас нет возможности поставить автомобиль под охрану (руки заняты вещами), Вы можете применить «РЕЖИМ ОТЛОЖЕННОЙ ПОСТАНОВКИ НА ОХРАНУ».

Для активации режима коротко нажмите кнопки  и  вместе, сирена известит одним коротким сигналом о включении режима, а указатели поворота однократно вспыхнут, на дисплее брелока замигает надпись **AUTO**, а статусный светодиодный индикатор брелока будет непрерывно светиться красным цветом. Через 30 секунд система закроет замки дверей и встанет на охрану, при этом прозвучит короткий звуковой сигнал сирены, и указатели поворота вспыхнут один раз.

Для включения режима без звукового подтверждения нажмите кнопки  и  более 1 сек. Чтобы отменить включенный режим отложенной постановки, достаточно нажать кнопку .







Режим «Паника»

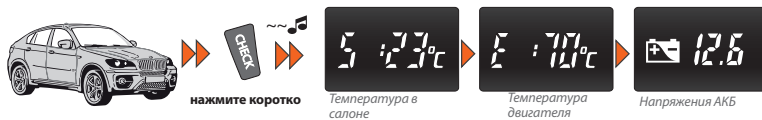

Если Вам или автомобилю угрожают и Вам необходимо привлечь внимание окружающих к Вашему автомобилю, то можно воспользоваться режимом «ПАНИКА». В этом режиме сирена начинает звучать непрерывно, а указатели поворота мигают непрерывно. Чтобы включить режим «ПАНИКА», нажмите вместе кнопки  и . Для выключения режима достаточно нажать кнопку  или .

Контроль состояния автомобиля, режим «CHECK»







Для получения информации о температуре двигателя или салона и напряжении аккумулятора нажмите коротко на кнопку . В течение 10 сек. индикатор будет попеременно показывать температуру в салоне () (), температуру двигателя () () и напряжение аккумуляторной батареи () (). Для

О всех возможностях системы узнайте на сайте www.pandora5000.ru

выхода из режима коротко нажмите кнопку  или выход произойдет автоматически через 10 сек.

Просмотр истории событий



Для просмотра истории событий, хранящихся в памяти системы, нажмите на кнопку  1 сек. Нажатиями на кнопки  (вперед) и  (назад) можно просматривать каждое из 48 последних событий по очереди. При показе события на индикаторе отображается время наступления события и мигают значки, соответствующие событию, на дополнительном цифровом индикаторе отображается порядковый номер события в памяти. Для выхода из режима нажмите на 1 сек. кнопку  или выход произойдет автоматически через 60 сек.

 **0 9 *** - Прослушивание расширенной истории событий при помощи мобильного телефона

Дистанционный и автоматический запуск двигателя

Система позволяет дистанционно запустить двигатель по команде брелока **«ДИСТАНЦИОННЫЙ ЗАПУСК ДВИГАТЕЛЯ»** или автоматически запустить двигатель по предварительно настроенной функции **«АВТОМАТИЧЕСКИЙ ЗАПУСК ДВИГАТЕЛЯ»**. Процедуры запуска используются с целью прогрева двигателя и салона автомобиля, зарядки аккумулятора, либо для охлаждения салона автомобиля кондиционером.

Дистанционный и автоматический запуск двигателя возможны только при нахождении системы в режиме охраны.

Если автомобиль оснащен механической коробкой передач (МКПП), то дистанционный или автоматический запуск произойдет, только если предварительно при постановке автомобиля на охрану была произведена подготовительная процедура **«ПРОГРАММНАЯ НЕЙТРАЛЬ»**.

Дистанционный и автоматический запуск двигателя на автомобилях с автоматической коробкой передач (АКПП) произойдет, только если рычаг селектора будет находиться в положении «Р» (парковка).

При пользовании режимами дистанционного и автоматического старта двигателя стоит уделить особое внимание надежности фиксации автомобиля на месте парковки ручным тормозом





или др. средствами, ограничивающими возможные перемещения автомобиля.

Система, находясь в режимах дистанционного и автоматического старта двигателя, продолжает исполнять функции охраны всех принятых под охрану зон и датчиков, отключив только шок-сенсор. Датчик движения в этом режиме, напротив, переводится в режим повышенной чувствительности с уменьшением времени реакции на движение. При нарушении охраняемых зон двигатель будет немедленно заглушен и система перейдет в режим тревоги. При этом все блокировки двигателя будут активированы.

Процедура «Программная нейтраль»







В случае если предполагается использовать дистанционный или автоматический запуск двигателя на автомобиле с МКПП, то перед постановкой автомобиля на охрану необходимо выполнить следующую последовательность действий:

1. Не выключая зажигание, при работающем двигателе зафиксируйте надежно автомобиль ручным тормозом.
2. Нажмите и удерживайте кнопку  в течение 3 секунд.
3. Поверните ключ в замке зажигания до положения **OFF** (двигатель при этом должен продолжать работать) и выньте его из замка.
4. Покиньте автомобиль, закройте двери.
5. Нажмите кнопку  для постановки системы в режим охраны и запирающая дверей. На дисплее брелока при этом будет вращаться пиктограмма  и гореть пиктограмма  режима охраны.
6. Двигатель будет остановлен. Система готова к исполнению команд дистанционного старта или функций автоматического запуска двигателя.

О всех возможностях системы узнайте на сайте www.pandora5000.ru



Дистанционный запуск двигателя

Для дистанционного запуска двигателя, при условии готовности системы к старту, нажмите и удерживайте кнопку  в течение трех секунд. Звуковой сигнал подтвердит прием команды, на дисплее появится перечеркнутая пиктограмма шок-сенсора  и мигающая пиктограмма  - подготовка к старту двигателя. Через несколько секунд двигатель будет запущен, о чем известит мелодия «ЗАПУСК ДВИГАТЕЛЯ» и вращающаяся пиктограмма .

Длительность работы двигателя задается либо временем прогрева, либо температурой останова.



 1 2 3 * - Дистанционный запуск двигателя при помощи мобильного телефона
Если двигатель уже запущен дистанционно или автоматически (по суточному таймеру или по времени), то команда 123* увеличит время работы двигателя еще на 10 минут

Для дистанционного останова двигателя, находящегося в режиме прогрева, необходимо нажать и удерживать кнопку  брелока в течение двух и более секунд. Двигатель будет немедленно остановлен, что подтвердит мелодия «ДВИГАТЕЛЬ ОСТАНОВЛЕН» и погасшая пиктограмма .

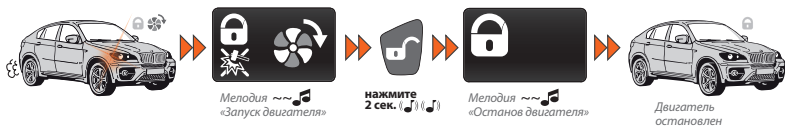

За одну минуту до штатной остановки двигателя на брелок придет оповещение, замигает пиктограмма  и каждые 10 сек. будет звучать мелодия «ОСТАНОВ ДВИГАТЕЛЯ ЧЕРЕЗ 1 МИН.»

Если двигатель запущен автоматически/дистанционно, отправка команды запуска двигателя с брелока увеличит время работы двигателя на 10 минут. Данную процедуру можно выполнять многократно.

 3 2 1 * - Дистанционный останов двигателя при помощи мобильного телефона

Автоматический запуск двигателя

Система позволяет владельцу установить режимы автоматического запуска и останова двигателя. Синхронизированные часы реального времени брелока и базового блока системы, и другие автономные настройки системы позволяют реализовывать множество условий запуска и работы двигателя вне зависимости от того, находится ли брелок в зоне командного радиоканала или нет.

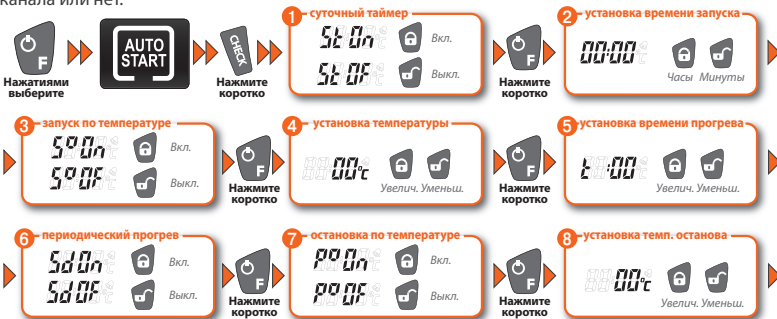

В случае невыполнения данной процедуры настройки останутся прежними.

Нажмите коротко

Программирование режимов автоматического запуска и условий работы двигателя производится на брелоке с ЖК-дисплеем. Для программирования данных режимов нажатиями на кнопку выберите пиктограмму , нажмите на кнопку . Вы находитесь в меню функций автоматического старта. Меню имеет восемь подуровней, переключение между которыми производится нажатиями кнопки . Изменение значения подуровня производится кнопками и .

При изменении значений функций для исполнения их системой перед выходом из меню необходимо сохранить их значение, для этого коротко нажмите на кнопку .

ПРИМЕЧАНИЕ: Если Вы не выполнили процедуру сохранения, настройки работы двигателя в режимах дистанционного и автоматического запуска двигателя останутся прежними. - Для перехода к следующему параметру настроек двигателя – коротко нажмите кнопку .







О всех возможностях системы узнайте на сайте www.pandora5000.ru

- Для выхода из режима настройки работы двигателя в любой момент нажмите и удерживайте кнопку  в течение 1 сек. (или выход произойдет автоматически через 10 сек.), при этом все сделанные изменения настроек не сохраняются.





Режим технического обслуживания (ТО) автомобиля



Перевести систему в режим техобслуживания рекомендуется при сдаче автомобиля в автомастерскую. При переходе в этот режим охранная система перестает вмешиваться в работу штатного электрооборудования, все функции ее отключены, чтобы не создавать трудности при техобслуживании. Кроме того, при использовании данного режима, оставляя автомобиль на техническое обслуживание, не требуется оставлять брелок от охранной системы. Отключение режима техобслуживания без штатного брелока невозможно. Это сделано для предотвращения прописывания дополнительных брелоков без ведома владельца во время техобслуживания.

Для включения режима ТО при включенном зажигании (метки иммобилайзера должны быть в зоне распознавания) нажатиями на кнопку  выберите пиктограмму  и коротко нажмите кнопку . Признаком работы режима техобслуживания является свечение индикатора состояния зеленым светом при включенном зажигании. Для выхода из режима нажатиями на кнопку  выберите пиктограмму  и коротко нажмите кнопку  брелока.

Настройка параметров системы (меню настроек)

В системе предусмотрена возможность настройки основных параметров и режимов работы с брелока с ЖК-дисплеем. Для того, чтобы войти в режим настроек короткими нажатиями на кнопку  выберите пиктограмму  и коротко нажмите кнопку . Перемещение между подуровнями настроек производится кнопкой , вход в подуровень настроек - кнопкой .

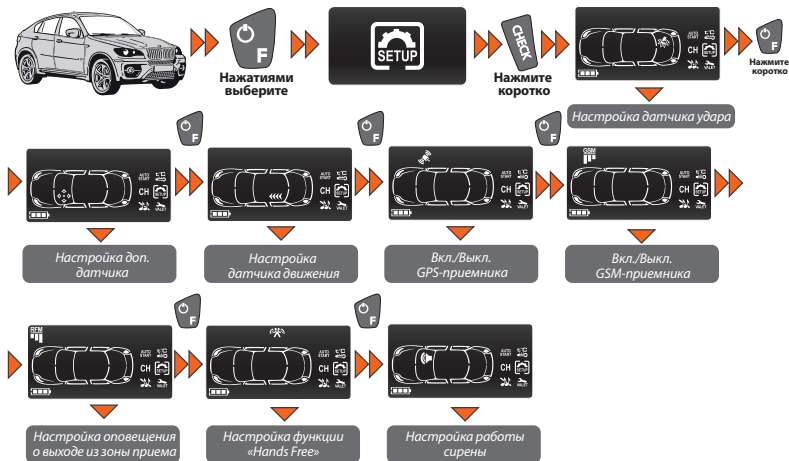

Настройка контроля и чувствительности датчика удара и дополнительного датчика

Для оперативной дистанционной подстройки чувствительности тревожного и предупредительного уровней датчика удара войдите в меню настроек (см. стр 25), нажатиями на кнопку выберите пиктограмму и нажмите коротко кнопку . Нажатиями на кнопку переключайтесь между настройками контроля и настройками чувствительности предупредительной и основной зон датчика. Пиктограмма и левая часть цифрового индикатора начнут мигать, сообщая о том, что в данный момент происходит настройка тревожного уровня датчика удара. Короткими нажатиями кнопки производится увеличение чувствительности тревожного уровня (т.е. датчик будет срабатывать при меньших воздействиях на автомобиль), короткими нажатиями кнопки производится уменьшение чувствительности тревожного уровня датчика удара.

О всех возможностях системы узнайте на сайте www.pandora5000.ru



Коротким нажатием кнопки производится переключение между значениями чувствительности тревожного и предупредительного уровней.



Для отправки новых значений чувствительности датчика удара коротко нажмите кнопку . Для выхода без сохранения нажмите и удерживайте 1 сек. кнопку или выход произойдет автоматически через 10 сек. Для возврата в меню настроек коротко нажмите . При использовании двухуровневого датчика объема VS-21D/VS-22D можно настраивать контроль зон и чувствительность с брелока аналогично настройке чувствительности датчика удара с той лишь разницей, что нажатиями на кнопку выберите пиктограмму .

Максимальное значение чувствительности предупредительного и тревожного уровней датчиков - 50.

Настройка чувствительности датчика движения

Для оперативной дистанционной подстройки чувствительности тревожного уровня датчика движения войдите в меню настроек (см. стр 25), нажатиями на кнопку выберите пиктограмму и нажмите коротко кнопку .



Для отправки новых значений чувствительности датчика движения коротко нажмите кнопку 
 Для выхода без сохранения нажмите и удерживайте 1 сек. кнопку  или выход произойдет автоматически через 10 сек. Для возврата в меню настроек коротко нажмите 

Максимальное значение чувствительности датчика движения - 50

Включение и выключение GPS-приемника



Включение и выключение GSM-модема



Настройка оповещения о выходе из зоны приема

При выходе владельца с брелоком из зоны связи с системой предусмотрено три варианта оповещения. Для установки одного из вариантов войдите в меню настроек (см. стр 25), нажатия-

О всех возможностях системы узнайте на сайте www.pandora5000.ru

ми на кнопку выберите пиктограмму и нажмите коротко кнопку . Короткими нажатиями на кнопку или выберите один из 3-х вариантов режима оповещения:

1. Выключить сигналы извещения;
2. Включить извещение звуковым сигналом «Потеря связи»;
3. Включить извещение сигналом «Тревога».



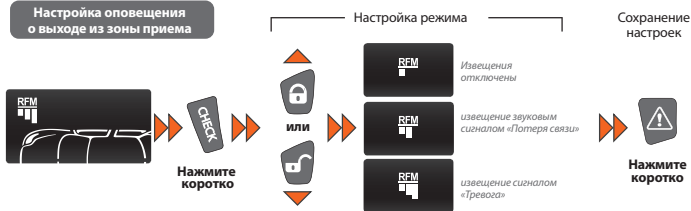

Для выхода из режима и сохранения коротко нажмите кнопку для выхода без сохранения нажмите и удерживайте 1 сек. кнопку или выход произойдет автоматически через 10 сек. Для возврата в меню настроек коротко нажмите .









Заводская настройка извещения о выходе из зоны приема - отключено.

Настройка режима работы функции «Hands Free»



В системе предусмотрена возможность постановки под охрану и снятия с охраны в режиме Hands Free (свободные руки), т.е. при появлении владельца с меткой в зоне действия интерфейса 2,4Ггц система будет сниматься с охраны, при покидании владельцем зоны действия интерфейса система будет брать автомобиль под охрану. Для установки одного из вариантов войдите в меню настроек (см. стр 25), нажатиями на кнопку  выберите пиктограмму  и нажмите коротко кнопку . Короткими нажатиями на кнопку  или  выберите один из 3-х вариантов режима оповещения:

1.  Снятие с охраны и постановка под охрану в режиме Hands Free;
2.  Постановка под охрану в режиме Hands Free;
3.  Снятие с охраны в режиме Hands Free.

Для выхода из режима и сохранения коротко нажмите кнопку  для выхода без сохранения нажмите и удерживайте 1 сек. кнопку  или выход произойдет автоматически через 10 сек. Для возврата в меню настроек коротко нажмите .

Настройка звуковых оповещений сирены

















Установка времени и будильника



Установка часов

В системе Pandora DXL 5000 время устанавливается автоматически с использованием данных поступающих от GPS-приемника. Вам необходимо установить смещение часового пояса для Вашего региона. Смещение устанавливается в настройках на вашей индивидуальной странице информационного сервиса www.p-on.ru, либо с помощью компьютера в программе Pandora DXL Loader. Программу Pandora DXL Loader можно загрузить с сайта www.manuals.alartrade.ru или www.alartrade.ru

О всех возможностях системы узнайте на сайте www.pandora5000.ru

Установка будильника

Для установки времени будильника нажатиями на кнопку  выберите пиктограмму . В позиции часов отобразится надпись  или . Короткими нажатиями на кнопки  и  установите требуемое состояние будильника:  (включить) или  (выключить). Переход на установку времени будильника осуществляется коротким нажатием на кнопку  все цифры часов и колокольчик начнут мигать. Короткими нажатиями на кнопки  установите требуемое значение часов, нажатиями кнопки  - минуты. Длительные нажатия на кнопки  и  приведут к быстрому перебору значений. Для сохранения коротко нажмите кнопку .

Режим будильника «включено» отображается на дисплее непрерывно светящейся пиктограммой . При срабатывании будильника в течение минуты каждые 2 секунды раздаётся короткий сигнал будильника (двойной бип), а пиктограмма  мигает.

Беззвучный режим работы брелока



Проверка количества прописанных в систему брелоков

Проверить количество брелоков и меток можно по количеству оранжевых (брелоки) и зелёных (метки) вспышек индикатора при каждом включении зажигания в режиме «снято с охраны»

Также проверить количество прописанных брелоков и меток в систему можно, сняв и одев обратно клемму аккумулятора, при этом система первой серией звуковых сигналов известит о количестве прописанных брелоков, а второй серией о количестве прописанных меток в память системы.

Замена батарейки в брелоке



При использовании качественных элементов питания брелок охранно-сервисной системы может функционировать без замены элемента питания до 6 месяцев.

Батарейку необходимо заменить, если брелок не включается, или индикатор разряда  начнет мигать последним сегментом. Кроме того, на необходимость замены батареи укажет переход брелока в экономичный режим

звуковых подтверждений. Вместо проигрывания мелодий брелок будет издавать короткие однотональные сигналы. Оповещение о тревожных событиях в этом случае будет звучать, как обычно - многотональным громким сигналом, но не включая виброизвещатель.



ВНИМАНИЕ! О НЕОБХОДИМОСТИ ЗАМЕНЫ ЭЛЕМЕНТА ПИТАНИЯ СВИДЕТЕЛЬСТВУЕТ ПОСТОЯННО РАБОТАЮЩИЙ ВИБРОИЗВЕЩАТЕЛЬ БРЕЛОКА. ЕСЛИ БРЕЛОК ПОСТОЯННО ВИБРИРУЕТ - ЗНАЧИТ ЗАРЯДА БАТАРЕИ НЕДОСТАТОЧНО ДЛЯ ПРОДОЛЖЕНИЯ НОРМАЛЬНОЙ РАБОТЫ. СРОЧНО ЗАМЕНИТЕ ЭЛЕМЕНТ ПИТАНИЯ.

Для замены элемента питания:

- Сдвиньте фиксатор крышки батарейного отсека в направлении, указанном стрелкой 1;
- Сдвиньте крышку батарейного отсека в направлении, указанном стрелкой 2;
- Извлеките элемент питания из батарейного отсека и установите новый;
- Брелок готов к работе (включите его нажатием кнопки  в течение 3 секунд).

Рекомендуем иметь в автомобиле запасную батарейку AAA.

Телеметрическая система Pandora DXL 5000 является современным высокоэффективным средством противоугонной безопасности, включая противодействие попыткам насильственного захвата транспортного средства. Система комплектуется 2-мя метками иммобилайзера. Для усиления противоугонной стойкости автомобиля может быть установлено от 1 до 3-х радиоре. Включение/отключение функции иммобилайзера производится с помощью сотового телефона, либо с помощью компьютера в программе Pandora DXL Loader. Программу Pandora DXL Loader можно загрузить с сайта www.manuals.alarmtrade.ru или www.alarmtrade.ru

3

**Иммобилайзер
и безопасность владельца**

 **Pandora**

В системе реализован функционал, достаточный для обеспечения личной безопасности владельца. На брелоке присутствует тревожная радиокнопка вызова помощи в экстренных ситуациях. Так же, в случае попадания автомобиля в ДТП, система в автоматическом режиме оповестит родственников/знакомых владельца. Все тревожные сообщения дополняются координатами события и ссылкой на сервисы интернет-картографии. В системе реализованы гибкие алгоритмы противоразбойной защиты владельца.

Режим иммобилайзера

При включении зажигания, базовый блок системы Pandora контролирует наличие метокиммобилайзера в зоне радиобмена. Если метки не распознаны, брелок с ЖК-дисплеем автосигнализации проигрывает мелодию «Отсутствие раиометки». Если на момент включения зажигания, меток иммобилайзера нет в зоне действия радиобмена, система заблокирует работу двигателя всеми радиоуправляемыми реле, запрограммированными в систему. Блокировка двигателя осуществляется только в случае регистрации датчиком движения радиореле пере- мещения автомобиля. Если установлены дополнительные блокировки, то они заблокируют двигатель немедленно, до начала движения.

Режим антиограбления (Anti-Hi-Jack)

Режим AntiHiJack предоставляет возможность предотвратить попытку захвата транспортного средства насильственным путем, посредством отложенной во времени блокировки двигателя по открыванию двери. Каждый раз, при включенном зажигании, при открывании/закрывании двери, иммобилайзер опрашивает брелок по специальному алгоритму. После открытия двери автомобиля при включенном зажигании и зарегистрированном движении автомобиля, в отсутствие метки, система позволяет двигателю работать еще 60 сек. (требование обеспечения безопасности при движении автомобиля). При этом, начиная с 30-й секунды после того как было зарегистрировано движение, начинает звучать прерывистый тоновый сигнал («Предупреждение облокировке»), который продлится 30 сек.

Если блокировка двигателя реализована с помощью радиореле, то по окончании подачи предупредительных сигналов, а также при последующих попытках запустить двигатель, иммобилайзер будет разрешать его работу только в отсутствие движения, и блокировать работу двигателя при попытке начать движение. Время до перехода иммобилайзера в активный режим не более 2 сек. с момента включения зажигания. При начале движения автомобиля иммобилайзер на 15 сек. блокирует двигатель.

Замена элемента питания метки иммобилайзера

Трехкратный тоновый сигнал, раздающийся 1 раз в минуту при включенном зажигании, свидетельствует о низком заряде элемента питания метки. Батарею необходимо заменить в ближайшее время. Элемент питания - CR2032.

При покупке нового элемента питания убедитесь в том, что срок годности не истек, и батарея не имеет следов коррозии покрытия. Желательно приобретать элементы, произведенные известными компаниями.

Соблюдая осторожность, откройте крышку батарейного отсека метки. Извлеките разряженный элемент питания и установите новый, соблюдая полярность. Замена элемента питания не приводит к потере кодовой информации метки, поскольку данные об авторизации хранятся в энергонезависимой части памяти микроконтроллера метки.

Аккуратно закройте крышку батарейного отсека метки. Все элементы крепления должны остаться в плотно закрытом состоянии. Если это так, можете начинать эксплуатацию метки в штатном режиме.

Кодовый иммобилайзер с использованием штатных элементов управления автомобилем

Кодовый иммобилайзер – встроенная функция, позволяющая снимать систему с охраны или управлять таймерными каналами с помощью штатного элемента управления автомобилем (кнопки, рычага или педали). Для ввода «Кода иммобилайзера» необходимо нажать запрограммированную кнопку (рычаг или педаль) количество раз, равное первой цифре, паузы между нажатиями кнопки не должны превышать 1 сек., паузы более 1 сек. воспринимаются системой как окончание ввода цифры и переход к вводу следующей цифры «Кода иммобилайзера» («Код иммобилайзера» может состоять максимально из 4-х цифр от 1 до 9)

После корректного ввода иммобилайзера система, в зависимости от настроек, либо разблокирует работу двигателя, либо активируется запрограммированный таймерный канал.

Тревожная кнопка

В случае, если Вам что-то угрожает - нажмите кнопку  и на все номера телефонов, запрограммированные в системе для экстренных оповещений, Pandora DXL 5000 в автоматическом режиме совершит голосовые вызовы и разошлет СМС - сообщения с координатами автомобиля. Во время входящего экстренного вызова абонент, принявший вызов, может включить микрофон в салоне автомобиля.

Настройка номеров для экстренных извещений

Запрограммировать телефонные номера, на которые будет совершаться звонок и отправляться СМС - сообщение, можно в меню настроек системы на личной странице информационного сервиса www.p-on.ru в разделе «настройка уведомлений», либо при помощи программы Pandora DXL Loader. Если Вы не запроgramируете номера экстренного вызова, голосовой вызов и отправка СМС-сообщений будет производиться на дополнительные номера владельца системы.

Автоматические экстренные оповещения

В случае попадания автомобиля, оснащенного телеметрической системой Pandora DXL 5000 в ДТП, в автоматическом режиме будут совершены голосовые вызовы и разошланы СМС - сообщения с координатами автомобиля.

Все экстренные события записываются в историю на личной странице информационного сервиса www.p-on.ru с указанием даты, времени и координаты.



4

Pandora и мобильный телефон



Отправка оповещений на мобильный телефон

При нарушении зон охраны система немедленно оповестит об этом владельца всеми доступными средствами: отправит тревожное извещение на пейджерный брелок, позвонит или отправит текстовое сообщение владельцу, сохранит информацию о событии в информационном сервисе www.p-on.ru.

Голосовые сообщения о нарушении охранных зон

- Сработала охранная зона двери (передняя/задняя, левая/правая дверь);
- Сработала охранная зона багажник;
- Сработала охранная зона капот;
- Сработала охранная зона педаль тормоза;
- Сработала охранная зона зажигание;
- Сработала охранная зона предупредительный уровень датчика удара;
- Сработала охранная зона датчик удара;
- Сработала охранная зона предупредительный уровень дополнительного датчика;
- Сработала охранная зона дополнительный датчик;
- Сработала охранная зона датчик движения;
- Сработала охранная зона датчик наклона;
- Сработала охранная зона отключение питания;

Прослушивание по телефону информации о состоянии

Позвоните системе и прослушайте отчет о состоянии автомобиля.

1. Сообщение о состоянии системы: режим охраны включен/выключен.
2. Если были срабатывания тревоги, система сообщит причины срабатывания, их количество, время срабатываний и дату (если события происходили более суток назад).
3. Сообщение о показаниях температурных датчиков.
4. Сообщение о напряжении бортовой сети (с точностью до десятых долей вольта).
5. Сообщение об уровне приема сигнала GSM-связи.
6. Сообщение, если запрограммирован дистанционный запуск двигателя, и по каким событиям (температуре, времени, периоде запусков).
7. Сообщение о текущих времени и дате.
8. Приглашение ко вводу команды управления.
9. Голосовая подсказка по используемым в системе командам управления.

О всех возможностях системы узнайте на сайте www.pandora5000.ru

Управление системой по телефону

Позвоните на номер телефона системы, после того как система ответит, введите номер соответствующей команды.

#	Возврат в предыдущее меню/состояние	5 0 0 *	Запрос текущей координаты
*	Повторить последнее сообщение	1 5 6 *	Включение предпускового подогревателя
1 *	Постановка под охрану	6 5 1 *	Отключение предпускового подогревателя
0 *	Снятие с охраны	4 5 6 *	Включение доп. канала
1 0 *	Бесшумная постановка под охрану	6 5 4 *	Отключение доп. канала
0 0 *	Бесшумное снятие с охраны	7 8 9 *	Разрешить автоматический запуск двигателя
9 *	Справка	9 8 7 *	Запретить автоматический запуск двигателя
0 9 *	История событий	6 6 6 *	Блокировка двигателя
0 0 7 *	Включение микрофона	9 9 9 *	Отключение блокировки двигателя
1 0 0 *	Запрос баланса	2 5 8 *	Информация о системе
1 2 3 *	Запуск/продление работы двигателя	9 9 8 *	Отключение иммобилайзера и AntiHiJack
3 2 1 *	Останов двигателя	8 8 8 *	Включение иммобилайзера и AntiHiJack



ВНИМАНИЕ! ЕСЛИ ЗВОНОК ПРОИЗВОДИТСЯ НЕ С НОМЕРА ВЛАДЕЛЬЦА - ВВЕДИТЕ ГОСТЕВОЙ ПИН-КОД. ЗАВОДСКОЕ ЗНАЧЕНИЕ ГОСТЕВОГО ПИН-КОДА 1-2-3-4.
ПО ОКОНЧАНИИ МОНТАЖА СИСТЕМЫ ИЗМЕНИТЕ ЗАВОДСКОЕ ЗНАЧЕНИЕ

Голосовая справка

В системе предусмотрен режим голосовых подсказок. Во время сеанса связи с системой нажмите клавишу # («решётка»), прослушайте информацию о командах управления системой.

Для завершения соединения положите трубку.

Повторение последнего сообщения

Для повторения любого сообщения, во время сеанса связи с системой нажмите клавишу «ЗВЕЗДОЧКА».

Постановка/снятие с охраны

1. Позвоните на номер телефона системы. Дождитесь ответа системы.
2. Нажмите клавиши **1** и «звездочка» для постановки под охрану, или **0** и «звездочка» для снятия.
3. Система подтвердит выполнение команды: «Режим охраны включён/выключен».

Постановка под активную охрану

1. Позвоните на номер телефона системы. Дождитесь ответа системы.
 2. Нажмите клавиши **11** и «**ЗВЕЗДОЧКА**».
 3. Система подтвердит выполнение команды: «Режим охраны включён».
- Для завершения соединения положите трубку.
Получите SMS-сообщение подтверждения постановки автомобиля под активную охрану
(подробнее о режиме активной охраны см. стр. 53)

История событий

1. Позвоните на номер телефона системы. Дождитесь ответа системы.
 2. Нажмите клавиши **09** и «**ЗВЕЗДОЧКА**».
 3. Прослушайте информацию о последнем событии, произошедшем с системой.
- Для перемещения по истории событий: нажмите клавишу **4** (переход к предыдущему, более раннему событию), клавишу **6** (переход к следующему, более позднему событию).

Включение микрофона

1. Позвоните на номер телефона системы. Дождитесь ответа системы.
2. Нажмите клавиши **007** и «**ЗВЕЗДОЧКА**».
3. Система подтвердит выполнение команды и включит микрофон.

Запрос баланса системы

1. Позвоните на номер телефона системы. Дождитесь ответа системы.
2. Нажмите клавиши **100** и «**ЗВЕЗДОЧКА**».
3. Система подтвердит выполнение команды: «Информация по балансу отправлена СМС сообщением» и отправит информацию по балансу СМС сообщением на Ваш номер.

Запрос текущей координаты

1. Позвоните на номер телефона системы. Дождитесь ответа системы.
2. Нажмите клавиши **500** и «**ЗВЕЗДОЧКА**».
3. Система подтвердит выполнение команды: «Текущая координата отправлена СМС сообщением» и отправит координату и ссылку на карту СМС сообщением на Ваш номер.

О всех возможностях системы узнайте на сайте www.pandora5000.ru

Включение/выключение дополнительного канала

В системе Pandora предусмотрено управление дополнительным таймерным каналом:

1. Позвоните на номер телефона системы. Дождитесь ответа системы.
2. Нажмите клавиши **456** и «**ЗВЕЗДОЧКА**» для включения канала или клавиши **654** и «**ЗВЕЗДОЧКА**» для выключения канала.
3. Система подтвердит выполнение команды.

Включение/выключение предпускового подогрева двигателя

В системе Pandora предусмотрен дополнительный канал управления предпусковым подогревателем, для управления каналом:

1. Позвоните на номер телефона системы. Дождитесь ответа системы.
2. Нажмите клавиши **156** и «**ЗВЕЗДОЧКА**» для включения канала или клавиши **651** и «**ЗВЕЗДОЧКА**» для выключения канала.
3. Система подтвердит выполнение команды.

Разрешение/запрещение автоматического запуска двигателя

В системе Pandora предусмотрена возможность оперативного отключения функций автоматического запуска двигателя.

1. Позвоните на номер телефона системы. Дождитесь ответа системы.
2. Нажмите клавиши **987** и «**ЗВЕЗДОЧКА**» для выключения всех автоматических запусков двигателя или клавиши **789** и «**ЗВЕЗДОЧКА**» для включения всех автоматических запусков двигателя.
3. Система подтвердит выполнение команды.

При запрещении всех автоматических запусков на брелоке погаснет иконка . Все автоматические запуски двигателя будут заблокированы. Вновь разрешить запуски можно либо командой **789*** (при этом сохраняются все предыдущие настройки автоматических запусков), либо запрограммировав с брелока новые параметры запуска двигателя.

Блокировка/разблокировка двигателя

Вы можете заблокировать двигатель автомобиля с помощью любого телефона. Двигатель останется заблокированным до тех пор, пока по телефону не будет подана команда «**РАЗБЛОКИРОВАТЬ ДВИГАТЕЛЬ**». Блокировку невозможно отключить брелоком.

1. Позвоните на номер телефона системы. Дождитесь ответа системы.
2. Нажмите клавиши **666** и «**ЗВЕЗДОЧКА**» для включения блокировки двигателя или клавиши **999** и «**ЗВЕЗДОЧКА**» для отключения блокировки двигателя (после ввода команды **999*** необходимо с телефона ввести индивидуальный ПИН-код, находящийся на пластиковой карточке).

Аварийное отключение иммобилайзера

В случае утери либо потери работоспособности радиометки, система предусматривает аварийное отключение функции иммобилайзера и режима антиграбления (AntiHiJack). Для отключения

1. Позвоните на телефонный номер системы. Дождитесь ответа системы.
2. Нажмите клавиши **998** и «ЗВЕЗДОЧКА»
(после ввода команды **998*** необходимо с телефона ввести индивидуальный ПИН-код, находящийся на пластиковой карточке).
3. Система подтвердит выполнение команды.

Включение иммобилайзера

Для восстановления режимов иммобилайзера и антиграбления

1. Позвоните на телефонный номер системы. Дождитесь ответа системы.
2. Нажмите клавиши **888** и «ЗВЕЗДОЧКА»
3. Система подтвердит выполнение команды.

Изменение настроек при помощи мобильного телефона

Настройки системы можно изменить с мобильного телефона.

Для входа в меню программирования позвоните на номер телефона системы, дождитесь ответа, нажмите и удерживайте в течение 3 сек. кнопку  брелока с ЖК-дисплеем. Система перейдет в режим программирования настроек.

Пользуясь голосовыми подсказками, запрограммируйте необходимые настройки.

1 *
Настройка телефонных номеров

- 1 * Номер владельца системы -> «#»
- 2 * Дополнительный номер владельца системы -> «#»
- 3 * Второй дополнительный номер владельца системы -> «#»
- 4 * Номер запроса баланса -> «#»

2 *
Настройка голосовых вызовов

- 1 * Звонок при срабатывании тревоги
- 2 * Звонок при срабатывании предупредительной зоны датчиков
- 3 * Звонок при запуске двигателя
- 4 * Звонок при останове двигателя
- 5 * Звонок при возобновлении GSM связи
- 6 * Звонок при снятии с охраны
- 7 * Звонок при входе в режим программирования
- 8 * Звонок при отсутствии связи с радиопере
- 9 * Звонок при низком заряде АКБ
- 0 * Звонок при аварии

3 *
Настройка SMS сообщений

- 1 * SMS сообщение при срабатывании тревоги
- 2 * SMS сообщение при срабатывании предупредительной зоны датчиков
- 3 * SMS сообщение при запуске двигателя
- 4 * SMS сообщение при останове двигателя
- 5 * SMS сообщение при возобновлении GSM связи
- 6 * SMS сообщение при снятии с охраны
- 7 * SMS сообщение при входе в режим программирования
- 8 * SMS сообщение при отсутствии связи с радиопере
- 9 * SMS сообщение при низком заряде АКБ
- 0 * SMS сообщение при аварии

4 *
Настройка иммобилайзера

- 1 * Иммобилайзер (вкл/выкл)
- 2 * Anti-Hi-Jack

5 *
Настройка дополнительных функций

- 1 * Изменение гостевого ПИН-кода
- 2 * Гостевой вход
- 3 * Дистанционная блокировка
- 4 * Прослушивание салона
- 5 * Установка порога напряжения для отправки уведомления

6 *
Настройка автоматического запуска двигателя

- 1 * По времени
- 2 * Установка времени запуска двигателя
- 3 * По напряжению
- 4 * Установка напряжения запуска двигателя
- 5 * По температуре
- 6 * Установка температуры запуска
- 7 * Периодически
- 8 * Установка периода запуска

7 *
Настройка чувствительности датчиков

- 1 * Настройка предупредительной зоны датчика удара
- 2 * Настройка чувствительности тревожной зоны датчика удара
- 3 * Настройка чувствительности датчика движения
- 4 * Настройка предупредительной зоны дополнительного датчика
- 5 * Настройка чувствительности тревожной зоны доп. датчика

8 *
Настройка функций экономии энергии и средств

- 1 * GSM связь
- 2 * экономичный режим GSM связи
- 3 * Голосовые вызовы в роуминге

9 *
Установка текущей даты и времени

5

**Информационный интернет-
сервис www.p-on.ru
и мобильные приложения**

 **Pandora**

О всех возможностях системы узнайте на сайте www.pandora5000.ru

Вход в систему

Для входа в систему используйте логин и пароль, расположенные на индивидуальной плакативой карте владельца под специальным защитным слоем.

История событий

В истории событий сохраняется более 100 типов событий, которые могут происходить с системой. История событий в интернет-сервисе ведется, начиная с момента выпуска системы на производстве, и доступна владельцу в любой момент, с любого устройства, имеющего доступ в интернет.

Каждое событие в истории сохраняется с его датой, временем, координатами, а также состоянием всех контролируемых системой зон и датчиков на момент наступления события.

История событий	
Сегодня	32 мая 2010
	16:52 Изменение настроек системы По команде из интернет-сервиса
	16:52 Вход в onLine-сервис
	16:49 Останов двигателя По достижению температуры останова
	16:34 Запуск двигателя По команде из интернет-сервиса
	12:41 Запись брелока Записан новый брелок
	12:41 Изменение настроек системы Изменены в меню тестирование
	12:38 Снятие с охраны
	10:06 Срабатывание тревоги! По зоне безопасности
	08:21 Постановка под охрану Брелоком
	07:42 Снятие с охраны Брелоком
Вчера	31 мая 2010
	12:25 Срабатывание тревоги! По отсрочке датчика удара
	12:24 Постановка под охрану Брелоком
	11:40 Снятие с охраны Брелоком
	09:32 Срабатывание тревоги! По критическому снижению напряжения
Позавчера	30 мая 2010
	14:15 Постановка под охрану Брелоком
	14:07 Снятие с охраны Брелоком

16:34 Запуск двигателя
32 мая по команде из интернет-сервиса

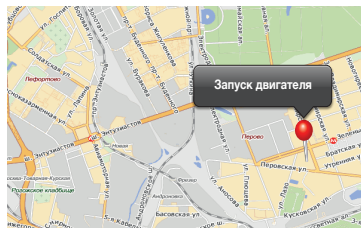
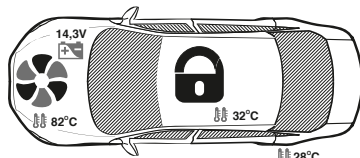

Статусная информация о состоянии системы

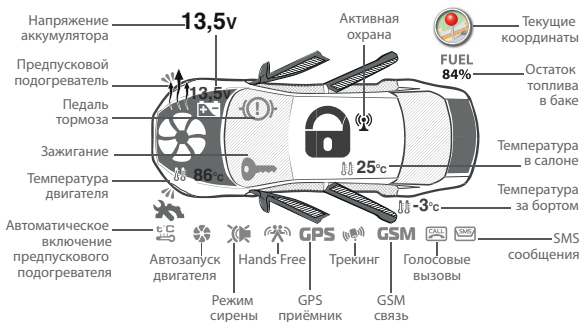

Охранные и тревожные зоны

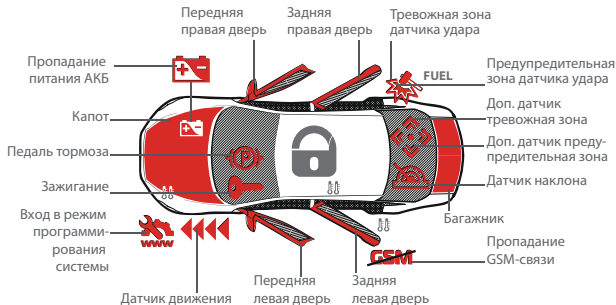

О всех возможностях системы узнайте на сайте www.pandora5000.ru

История перемещения автомобиля (Трекинг)

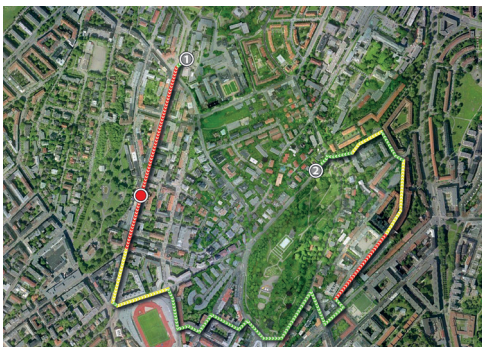

В базе интернет-сервиса хранится история перемещения автомобиля (история трекинга) за последние 30 дней. С помощью данной функции можно контролировать перемещение автомобиля, анализировать пройденное расстояние, время движения, среднюю скорость движения. На треке также указывается направление движения, скоростной режим (выделение цветом), скорость и точное время в любой точке трека, точка с максимальной скоростью за трек.

Режим активной охраны

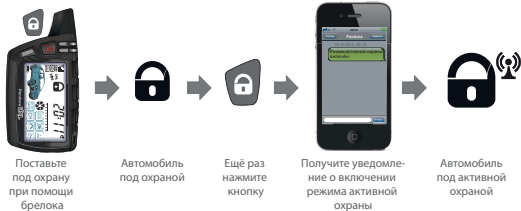

Активная охрана - это эффективное средство противодействия «глушилкам» GSM-сигнала. При постановке автомобиля под активную охрану интернет-сервис постоянно контролирует наличие GSM-связи с системой и в случае её пропадания незамедлительно оповестит владельца.

Активная охрана - это эффективное средство своевременного информирования владельца об изменении координат автомобиля. Даже если злоумышленники предпримут попытку буксировки автомобиля - владелец получит оповещение от нашего интернет-сервиса об изменении координат автомобиля.



Позвоните автомобилю



Отправьте команду **11*** и завершите звонок



Получите уведомление о включении режима активной охраны



Автомобиль под активной охраной

Внимание! При использовании режима «Активной охраны» с лицевого счёта Вашего аккаунта интернет-сервиса p-on.ru будет списываться одно подключение. В случае срабатывания «Активной охраны» так же будет списано одно подключение (стоимость уведомления о включении и срабатывании режима).

Поддержка мобильных платформ

С целью повышения эргономики пользования интернет-сервисом под наиболее популярные мобильные платформы выпущено специальное мобильное приложение - «Pandora info». Приложение доступно в специализированных магазинах приложений, с которыми работает Ваше устройство.



6

Аварийное управление системой. Индивидуальная пластиковая карта владельца



Аварийное управление системой, ввод индивидуального ПИН-кода



В случае, если отключить режим охраны при помощи брелока, сотового телефона или интернет-сервиса нет возможности, используйте специальный индивидуальный секретный код владельца системы. Индивидуальный ПИН-код находится под специальным защитным слоем на пластиковой карте, входящей в комплект системы. Удалите защитное покрытие и введите с помощью кнопки «VALET» индивидуальный ПИН-код.

1. Введите первую цифру секретного кода кнопкой «VALET» (нажмите кнопку количество раз, равное вводимой цифре, паузы между нажатиями кнопки не должны превышать 1 сек). Система подтвердит ввод красной вспышкой индикатора;
2. Аналогично введите вторую, третью и четвертую цифры. После ввода каждой цифры система должна подтвердить ввод красной вспышкой индикатора;
3. Система подтвердит правильный ввод кода красными и зелеными вспышками индикатора. Если код введен неверно, на это укажет долгая красная вспышка индикатора. Новый ввод можно осуществить только через 5 сек.;
4. Если система была под охраной, то после правильного ввода индивидуального ПИН-кода отключится режим охраны.

Если система была снята с охраны и выключено зажигание, то после правильного ввода индивидуального ПИН-кода система перейдет в режим программирования.



ВНИМАНИЕ! УБЕДИТЕСЬ В ЦЕЛОСТНОСТИ ЗАЩИТНОГО ПОКРЫТИЯ КАРТОЧКИ С ИНДИВИДУАЛЬНЫМ ПИН-КОДОМ И ИНФОРМАЦИЕЙ ДЛЯ ДОСТУПА К ИНТЕРНЕТ-СЕРВИСУ ПО ОКОНЧАНИИ РАБОТ ПО МОНТАЖУ СИСТЕМЫ НА ВАШ АВТОМОБИЛЬ.

Для аварийного включения режима охраны при выключенном зажигании нажмите и удерживайте кнопку «VALET» в течение 3 сек., система выдаст звуковое подтверждение сигналом sireны. Через 30 сек. автомобиль будет взят под охрану.

В период отсчета времени статусный индикатор системы горит красным цветом.

Доступ к информационному сервису www.p-on.ru

О всех возможностях системы узнайте на сайте www.pandora5000.ru



Для доступа к индивидуальной странице информационного сервиса www.p-on.ru используйте информацию, находящуюся под защитным слоем пластиковой карты. Введите логин и пароль в соответствующие поля ввода на сайте или в мобильном приложении. Буквы необходимо вводить с учетом регистра.



7

Есть проблема - есть решение

 Pandora

Проблема	Решение
При нажатии на кнопку 1 брелока с ЖК-дисплеем загораются все символы на дисплее, при нажатии на кнопку 2 – четыре цифры	Брелок находится в выключенном состоянии, для начала работы с системой его необходимо включить. Нажмите и удерживайте 3 сек. кнопку 3 (F).
Брелок с ЖК-дисплеем перестал воспроизводить звуковые извещения	Низкий заряд батареи. Замените элемент питания (см. стр. 33).
Не получается снять систему с охраны брелоком	Воспользуйтесь дополнительным брелоком, или отключите режим охраны с помощью мобильного телефона (0*). Обратитесь в сервис, в котором производили монтаж системы.
Брелок с ЖК-дисплеем постоянно вибрирует	Низкий заряд батареи. Замените элемент питания (см. стр. 33).
При выключении зажигания через 1 минуту раздается звуковой сигнал «потеря связи» и начинает моргать красный светодиод	Система напоминает о том, что она находится в снятом с охраны состоянии. Поставьте автомобиль под охрану.
Постоянно срабатывает тревога по датчику удара (предупредительная/основная зона), доп. датчику (предупредительная/основная зона), датчику движения, наклона	Слишком высокая чувствительность. Уменьшите чувствительность датчика (см. стр. 27).
Система не отправляет SMS-сообщения	<ol style="list-style-type: none"> 1. Неверно запрограммирован номер центра SMS сообщений, этот номер система определяет автоматически и изменение данного номера требуется только при смене оператора. Обратитесь в сервис, в котором производили монтаж системы. 2. Отправка SMS-сообщений заблокирована оператором связи. Обратитесь в офис оператора мобильной связи.

Проблема	Решение
Невозможно дозвониться на систему с дополнительного номера владельца	При звонке на систему с любого телефонного номера, за исключением основного номера владельца, необходимо ввести гостевой ПИН-код. Заводское значение: 1234, значение может быть изменено в настройках.
Система не определяет номер владельца	Некоторые операторы мобильной связи используют разные префиксы (+7; 8). Во время программирования телефона владельца используйте те префиксы, с которыми работает выбранный оператор связи.
Система не дозванивается при тревоге на дополнительные номера владельца	В тарифном плане основного номера владельца включена функция «голосовая почта». Отключите данную функцию.
Не получается войти на индивидуальную страницу интернет-сервиса www.p-on.ru	Обратите внимание, что логин и пароль на сайте вводятся с учетом регистра (строчные и прописные буквы). Если Вы изменяли пароль самостоятельно - восстановите заводское значение (указано на пластиковой карте), воспользовавшись ссылкой на странице входа в систему.

8

Важная информация

 Pandora

Сигналы сирены и световая сигнализация

Наименование сигнала	Описание
Режим «тревога»	Звук. сигнал/свет. сигнал 30 сек. непрерывно
Режим «паника»	Звук. сигнал/свет. сигнал 30 сек. непрерывно
«Постановка на охрану»	1 звук. сигнал / 1 свет. сигнал
«Снятие с охраны»	2 звук. сигнала / 2 свет. сигнала
«Сигнал о срабатывании датчиков при снятии с охраны»	4 звук. сигнала/4 свет. сигнала
«Сигнал о неисправности датчика при постановке на охрану»	4 звук. сигнала/ 4 свет. сигнала
«Сигнал о срабатывании предупредительного уровня датчика»	3 звук. сигнала/1 свет. сигнал
«Отключение предупредительного уровня датчика удара»	1 звук. сигнал / 1 свет. сигнал
«Поиск автомобиля»	5 звук. сигналов/ 5 свет. сигналов

Показания трехцветного индикатора состояния

Состояние индикатора	Описание режима
Красные короткие вспышки	Система в режиме охраны
Красным светится	Система готовится к автопостановке на охрану
Красным светится	Включен режим иммобилайзера
Оранжевая вспышка	Подтверждение нажатия кнопки "Valet"
Оранжевые вспышки	Подтверждение кол-ва прописанных брелоков (при включ. зажигания)
Зеленые вспышки	Система в режиме "Anti-Hi-Jack"
Зеленым светится	Включен режим ТО - "Valet" (Зажигание включено)
Красным и зеленым мигает	Подтверждение ввода ПИН-кода, откл. режима иммобилайзера
Погашен	Система снята с охраны

О всех возможностях системы узнайте на сайте www.pandora5000.ru

Полезные интернет-ресурсы

www.alarmtrade.ru - официальный сайт компании Alarmtrade, следите за новостями компании и новинками автомобильных охранных систем.

www.pandora5000.ru - официальный сайт телеметрической охранно-сервисной системы Pandora 5xxx. Узнайте больше о возможностях Вашей системы.

www.manuals.alarmtrade.ru - сервис on-line руководств по автомобильным охранным системам Pandora, Pandect.

www.p-on.ru - Информационный интернет-сервис систем Pandora. Подробная история событий и перемещений Вашего автомобиля. Удобный способ настроить параметры системы.

www.alarmforum.ru - Технический форум специалистов и пользователей систем Pandora. Получите оперативную и квалифицированную поддержку технического сообщества Pandora.

support@alarmtrade.ru - Адрес электронной почты официальной службы поддержки компании Alarmtrade.

[8-800-700-17-18](tel:8-800-700-17-18) - Телефон федеральной службы поддержки.

www.alarmtrade.ru/contacts/authorizedcentres/ - Официальные гарантийные сервисы компании Alarmtrade.

Расположение блоков системы

Попросите специалиста, выполнявшего монтаж вашей системы, отметить на схеме расположение блоков системы. Данная информация может понадобиться для удобства диагностики в случае выхода системы из строя.

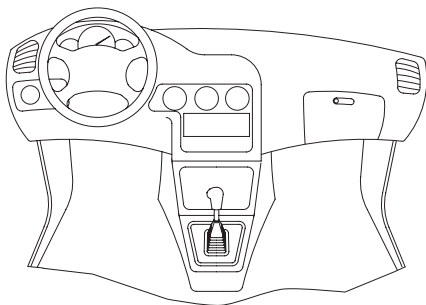

- 1 Базовый блок
- 2 RF-модуль
- 3 Кнопка «VALET»
- 4 Реле блокировки
- 5 GSM-антенна
- 6 Модуль автозапуска
- 7 GPS-приемник

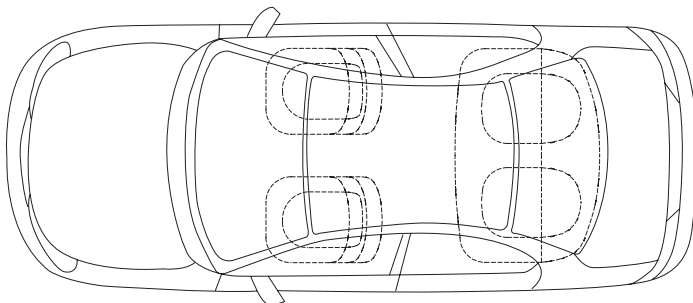

О всех возможностях системы узнайте на сайте www.pandora5000.ru



GPS/ГЛОНАСС - приёмник NAV-03

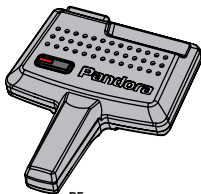

RF-модуль

Радиореле
блокировки



Светодиодный индикатор
и кнопка VALET



Антенна GSM

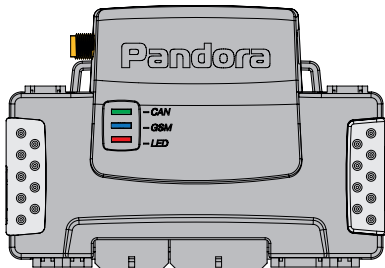

Базовый блок

Дополнительный датчик
(в комплект не входит)

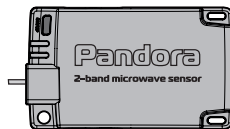

Микрофон



Датчик
температуры

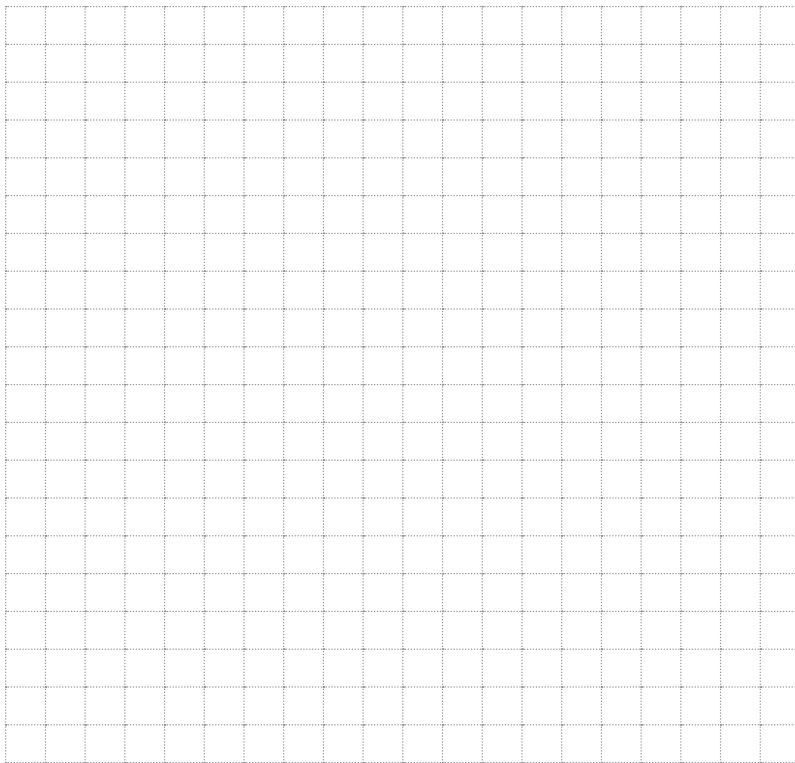

О всех возможностях системы узнайте на сайте www.pandora5000.ru

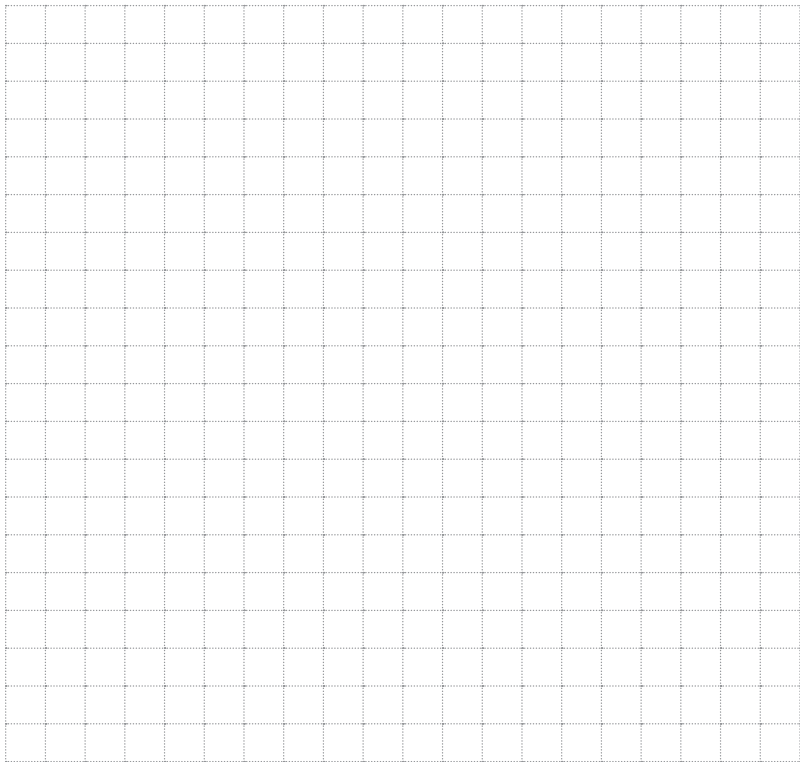

Гарантийные обязательства

Изготовитель гарантирует соответствие охранно-сервисной системы требованиям ТУ при соблюдении условий эксплуатации, монтажа, хранения, транспортирования, указанных в данном руководстве.

Изделие должно использоваться только в соответствии с инструкцией по эксплуатации и установке.

Изделие подлежит только профессиональной установке в сертифицированных установочных центрах. Установщик охранно-сервисной системы обязан заполнить свидетельство установки, прилагаемое в комплекте.

Вышедшие из строя в течение гарантийного срока эксплуатации по вине завода-изготовителя составные устройства системы противоугонной сигнализации подлежат замене или ремонту силами установщика (предприятия-изготовителя или организации, осуществляющей комплексное обслуживание).

Потребитель лишается права на гарантийное обслуживание в следующих случаях:

- по истечении гарантийного срока эксплуатации;
- при нарушении правил монтажа, эксплуатации, транспортирования и хранения;
- при наличии механических повреждений наружных деталей системы противоугонной сигнализации после момента продажи, включая воздействие огня, аварии, попадания внутрь агрессивных жидкостей и воды, небрежного обращения;
- при наличии повреждений в результате неправильной настройки или регулировки;
- при замене составных устройств системы противоугонной сигнализации на устройства, не рекомендованные производителем;
- если нарушено пломбирование предприятия-изготовителя;
- если отсутствуют заполненные должным образом свидетельство установки или гарантийный талон.

Гарантийный срок эксплуатации – 3 года со дня продажи, но не более 3,5 лет с момента изготовления.

Настоящая гарантия не распространяется на элементы питания брелоков, которые имеют естественный ограниченный срок службы.

Ремонт и обслуживание системы противоугонной сигнализации с истекшим гарантийным сроком осуществляется за счет средств потребителя по отдельным договорам между поставщиком/установщиком и потребителем.

ВНИМАНИЕ! Рекомендуем требовать заполнения свидетельства установки и гарантийного талона, работником, производившим монтаж системы, т. к. эти документы могут понадобиться при обращении в службу поддержки.

О всех возможностях системы узнайте на сайте www.pandora5000.ru

Свидетельство установки

Я, нижеподписавшийся _____

Должность, Ф.И.О.

профессиональный установщик, удостоверяю, что установка системы противоугонной сигнализации транспортного средства, описанная ниже, была произведена мною согласно инструкции по установке, предоставленным изготовителем системы.

Описание транспортного средства:

Марка автомобиля _____

Тип _____

Идентификационный номер (VIN) _____

Регистрационный номер _____

Описание системы противоугонной сигнализации автотранспортного средства:

Марка изделия PANDORA DXL 5000

Заводской номер _____

Название организации, полный адрес и печать установщика _____

Подпись _____ / _____ /

Расшифровка подписи

Работу принял _____ / _____ /

Расшифровка подписи

Дата « ____ » _____ 20 ____ г.

Свидетельство о приемке

Система противоугонной сигнализации PANDORA DXL 5000 соответствует техническим условиям ТУ 4372-006-55684712-2012 и признана годной для эксплуатации.

Заводской номер _____

Дата выпуска _____

Подпись лиц, ответственных за приемку

М.П.

Упаковщик _____

Подпись (личное клеймо)

Гарантийный талон

Модель PANDORA DXL 5000

Заводской номер _____

Дата покупки « ____ » _____ 20 ____ г.

Штамп предприятия торговли (установочного центра)

Подпись продавца _____