



Pandora



Коллектив компании «Alarmtrade» благодарит Вас за выбор охранно-сервисной системы Pandora

Pandora DXL - охранно-сервисное устройство, предназначенное для монтажа на современные автомобили В-С-М-5-Ј класса. Pandora DXL разработана и произведена в России «Заводом Опытного Приборостроения» (г. Калуга), являющимся правообладателем торгового знака «**Pandora**» (Пандора) на территории РФ (свидетельства № 408051, 408052).

Данное изделие - результат труда группы высококвалифицированных российских инженеров, включает в себя множество уникальных и современных инженерно-технологических и программно-аппаратных решений.

При разработке системы Pandora DXL мы использовали самую современную элементную базу от лучших мировых производителей электронных компонентов. Изделие произведено с использованием нового высокоточного оборудования для монтажа и контроля, что гарантирует высокое качество, надежность и стабильность технических и пользовательских характеристик изделия в течение всего срока эксплуатации.

Pandora DXL обладает максимально криптостойким кодом авторизации команд с уникальным диалоговым алгоритмом и индивидуальным для каждого изделия ключом шифрования (не менее 128 бит). Завод Опытного Приборостроения гарантирует Вам защиту от электронного взлома в течение всего срока эксплуатации изделия.

Вы можете рассчитывать на: удовольствие от пользования системой; ее эргономику и надежность, высочайшие охранные и сервисные свойства; три года безусловной гарантии производителя; сервисную поддержку в большинстве городов России и ближнего зарубежья; оперативную помощь в решении возникающих вопросов, связанных с эксплуатацией и монтажом системы, обеспечиваемую интернет-службой поддержки и бесплатной «горячей телефонной линией».

Система имеет климатическое исполнение У-2.1 (N-2.1) по ГОСТ 15150-69 и рассчитана на эксплуатацию при температуре окружающей среды от -40°С до +85°С. Все компоненты охранной системы, входящие в комплект, должны устанавливаться только в салоне автомобиля. ЖКИ брелоки охранной системы рассчитаны для работы при температуре от -10°С до +40°С.

Защита базового блока и брелоков охранной системы от попадания воды - категория IP40 по ГОСТ 14254-96.

Система разработана и произведена с соблюдением требований по ГОСТ Р 41.97-99 (ЕЭК ООН № 97), ГОСТ Р 50789-95, ГОСТ Р 28279-89, ГОСТ 28751-90 (СТ СЭВ 6895-89), ГОСТ 29157-91, ГОСТ Р 50607-93.

Наш интернет-адрес: www.alarmtrade.ru

Служба поддержки пользователей: support@alarmtrade.ru

Телефон «горячей линии»: 8-800-700-17-18 (звонок по России бесплатный)

Сделано в России, г. Калуга, ул. Кирова, 20а.



Содержание

1.	Особенности системы	5
2.	Комплектация системы	7
3.	Брелоки дистанционного управления	7
4.	Назначение световых индикаторов брелока	8
5.	Функции, оперативно вызываемые кнопками брелока	9
6.	Пиктограммы охранных зон	10
7.	Информационные пиктограммы	10
8.	Сигналы сирены и световая сигнализация	11
9.	Показания трехцветного индикатора состояния	11
10.	Постановка под охрану	12
11.	Снятие с охраны	12
12.	Управление режимом охраны с помощью кнопки на радиометке	13
13.	Управление режимом охраны в режиме HANDS FREE	13
14.	Управление режимом охраны в режиме «Slave»	13
15.	Открытие замка багажника	14
16.	Запирание/отпирание дверей с включенным зажиганием	14
17.	Поиск автомобиля	15
18.	Отложенная постановка под охрану (руки заняты)	15
19.	Режим «Паника»	16
20.	Контроль состояния автомобиля, режим «CHECK»	16
21.	Просмотр истории событий	17
22.	Дистанционный и автоматический запуск двигателя	17
23.	Процедура «Программная нейтраль»	18
24.	Автоматический запуск двигателя	19
25.	Режим технического обслуживания (ТО) автомобиля	21
26.	Дистанционное управление датчиками	21
27.	Настройка оповещения о выходе из зоны приема	23
28.	Беззвучный режим работы брелока	23
29.	Настройка звуковых оповещений сирены	24
30.	Установка времени и будильника	24
31.	Режим иммобилайзера	25
32.	Режим антиграбления (AntiHiJack)	25
33.	Информационный интернет-сервис www.p-on.ru и мобильные приложения Pandora info	26
34.	Аварийное управление системой, ввод ПИН-кода	28
35.	Замена элемента питания метки иммобилайзера	28
36.	Кодовый иммобилайзер с использованием штатных элементов управления автомобилем	29
37.	Отправка оповещений на мобильный телефон	29
38.	Прослушивание по телефону информации о состоянии	30
39.	Аварийное управление системой, ввод индивидуального ПИН-кода	33
40.	Изменение настроек при помощи мобильного телефона	34
41.	Проверка количества прописанных в систему брелоков	35
42.	Замена батарейки в брелоке	35
43.	Расположение блоков системы	36
44.	Гарантийные обязательства	38
45.	Свидетельство установки	39
46.	Свидетельство о приемке	40
47.	Гарантийный талон	40

Особенности системы

Двусторонний брелок с жидкокристаллическим дисплеем:

- Включение и выключение режима охраны разными кнопками.
- Контроль состояния 11 независимых зон охраны.
- Встроенный в брелок вибровзвон.
- 16 мелодий звуковых оповещений.
- Автоматическая подсветка ЖК-дисплея.
- Подтверждение нажатий кнопок вибросигнализатором.
- Батарейка брелока AAA (1,5В), до 4 мес. непрерывной работы.
- Индикация степени разряда батареи.
- Индикация текущего времени, будильника.
- Синхронизация часов брелока и базового блока, точное время в истории событий.
- Индикация температуры двигателя и температуры в салоне, напряжения АКБ.
- Оперативная дистанционная настройка чувствительности встроенного датчика удара.
- Оперативная дистанционная настройка чувствительности встроенного датчика движения.
- Дальность связи с процессорным блоком порядка 1500 м в зоне видимости (дальность связи зависит от уровня радиопомех, наличия препятствий и т. п.).
- Просмотр 10 последних событий с указанием времени и события.
- Автоматический контроль зоны радиопокрытия канала извещения.

Базовый блок

- Диалоговое кодирование команд.
- Персональный ключ шифрования длиной 128-бит, возможность его изменения пользователем.
- Голосовой интерфейс управления и контроля с мобильного телефона.
- Отдельный индивидуальный ПИН-код для снятия системы с охраны.
- Ведение протокола событий в базовом блоке с записью события, даты, точного времени.
- Возможность работы с радиоуправляемым реле блокировки (частота 2,4GHz, возможность подключения до 3 шт.).
- Встроенный интегральный акселерометр для распознавания движения и ударов с адаптивными алгоритмами обработки и регулировкой чувствительности с брелока.
- Внешняя двухдиапазонная антенна GSM 900/1800MHz.
- Встроенная антенна 2.4GHz.
- Контроль напряжения бортовой сети.
- Улучшенный метод опроса датчиков, исключающий ложные срабатывания.

- Высокоточное измерение температуры двигателя и салона, индикация на дисплее брелока.
- Пошаговое отпирание дверей.
- Режим охраны с работающим двигателем.
- Автоматическая постановка на охрану.
- Учет задержки салонного освещения при постановке на охрану.
- Режим «Свободные руки» для постановки/снятия с охраны без использования брелока.
- Обновление ПО системы посредством встроенного mini-USB порта.

Охраняемые зоны автомобиля

Охранно-сервисная система Pandora DXL осуществляет охрану следующих независимых зон с выдачей соответствующего извещения на брелок и записью в синхронный протокол событий базового блока:

- периметр дверей салона автомобиля (каждая дверь отдельно)
- концевые выключатели капота
- концевые выключатели багажника
- включение зажигания
- нажатие педали тормоза
- срабатывание встроенного шок-сенсора (предварительный уровень)
- срабатывание встроенного шок-сенсора (тревожный уровень)
- срабатывание датчика движения
- срабатывание дополнительного двухуровневого датчика (предварительный уровень)*
- срабатывание дополнительного двухуровневого датчика (тревожный уровень)*
- критическое падение напряжения питания бортовой сети автомобиля
- напоминание о невыключенных габаритных огнях при постановке под охрану**.

Все тревожные события записываются в энергонезависимую память системы с записью точного времени события. Историю событий можно прочитать с брелока или с компьютера, подключив базовый блок mini-USB кабелем.

* - Дополнительный датчик в комплектацию охранно-сервисной системы Pandora DXL не входит

** - Возможность использования данной функции зависит от марки и модели автомобиля

Комплектация системы

1. Базовый блок.....	1 шт
2. RF-модуль с кабелем.....	1 шт.
3. Основной брелок дистанционного управления с ЖК-дисплеем.....	1 шт.
4. Кожаный чехол метки иммобилайзера.....	1 шт.
5. Метки иммобилайзера.....	2 шт.
6. Основной кабель.....	1 шт.
7. Дополнительный кабель.....	1 шт.
8. Кабель с кнопкой «VALET» и трехцветным индикатором состояния.....	1 шт.
9. Датчик температуры двигателя.....	1 шт.
10. Разъем дополнительного датчика с проводом (опционально).....	1 шт.
11. Релейный модуль RMD-5.....	1 шт.
12. Микрофон.....	1 шт.
13. Кабель mini-USB.....	1 шт.
14. Концевой выключатель.....	2 шт.
15. Провод концевой выключателя.....	2 шт.
16. Винт-саморез Ø4,2x13.....	5 шт.
17. Пластиковая стяжка 120 - 150 мм.....	2 шт.
18. Контакт заземления.....	3 шт.
19. Руководство по эксплуатации.....	1 шт.
20. Руководство по монтажу (схема подключения).....	1 шт.
21. Пластиковая карточка с индивидуальным секретным кодом.....	1 шт.
22. Упаковка.....	1 шт.

Брелоки дистанционного управления

Двусторонний брелок - это основное средство управления и контроля за состоянием системы.

Для облегчения восприятия событий в брелоке используется 16 мелодий. Каждая мелодия соответствует отдельному событию.

В брелоке применены проблесковые светодиодные индикаторы повышающие информативность брелока. Если мигает «зеленый», то связь есть, тревожных событий не было, если «красный» – то либо получено тревожное извещение, либо связь с основным блоком потеряна, либо автомобиль не поставлен под охрану.

Производитель оставляет за собой право без уведомления потребителя вносить изменения в комплектацию и конструкцию изделий для улучшения их технологических и эксплуатационных параметров.

Двусторонний брелок с ЖК-дисплеем

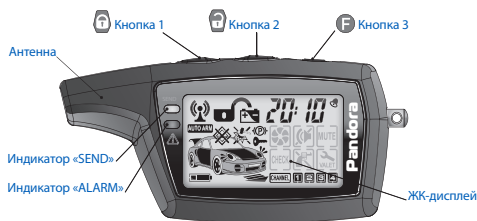

Метка иммобилайзера



В момент поставки брелок полностью готов к работе. Для включения брелока нажмите кнопку **F** и удерживайте ее 3 сек. Прозвучит мелодия «**ВКЛЮЧЕНИЕ БРЕЛОКА**». Повторное нажатие и удерживание кнопки в течение 3 сек. выключит брелок.



ВНИМАНИЕ! ВСЕ КОМАНДЫ УПРАВЛЕНИЯ ПЕРЕДАЮТСЯ ПО РАДИОКАНАЛУ, ПРИ РАБОТЕ С БРЕЛОКОМ, ДЛЯ ДОСТИЖЕНИЯ МАКСИМАЛЬНОЙ ЭФФЕКТИВНОСТИ И МАКСИМАЛЬНОЙ ДАЛЬНОСТИ РАДИООБМЕНА РЕКОМЕНДУЕТСЯ НЕ ЗАКРЫВАТЬ ПАЛЬЦАМИ РУК ЗОНУ ВСТРОЕННОЙ АНТЕННЫ (СМ. РИСУНОК).

Назначение световых индикаторов брелока





















Индикатор «SEND» зеленого цвета.

- При наличии связи в канале оповещения коротко вспыхивает.
- При полном отсутствии связи не светится.

Индикатор «ALARM» красного цвета.

- Во время любых оповещений часто вспыхивает.
- После окончания любого тревожного оповещения, до тех пор, пока не будет нажата любая кнопка, коротко вспыхивает и дополнительно, раз в минуту, раздается короткий звуковой сигнал.
- При полном отсутствии связи коротко вспыхивает.

Функции, оперативно вызываемые кнопками брелока

	Система снята с охраны		Система на охране (нет тревожных сообщений)
	Зажигание включено	Зажигание выключено	
 (коротко)	Закрыть замки дверей без постановки на охрану	Постановка на охрану со звуковым подтверждением	Режим «Поиск» - мигание указателей поворота и звуковые сигналы 5 сек.
 (1 сек.)		Постановка на охрану без звукового подтверждения	Режим «Поиск» - мигание указателей поворота без звуковых сигналов 5 сек.
 (2 сек.)	Включение режима «Поддержка зажигания»		
 (3 сек.)	Включение процедуры «Программная нейтраль»		Дистанционный запуск двигателя
 (коротко)	Открыть замки дверей	Открыть замки дверей, отключить иммобилайзер	Снятие с охраны со звуковым подтверждением
 (1 сек.)		Открыть замки дверей, отключить иммобилайзер	Снятие с охраны без звукового подтверждения
 (2 сек. и более)	Выкл. режима «Поддержка зажигания»		Выкл. зажигания в режиме дистанционного и автомат. запуска двигателя, турботаймера
 (коротко)	Включение подсветки ЖК-дисплея брелока (только для брелока с ЖКИ)		
 (1 сек.)	Включение/выключение таймерного канала (CH1) Открытие замка багажника (CH1)		
 (2 сек.)	Включение/выключение таймерного канала (CH2)		
 (3 сек.)	Включение/выключение брелока (только для брелока с ЖКИ)		
 +  (коротко)	Режим «Паника»		
 +  (1 сек.)	Включение активного режима «Anti-Hi-Jack»		
 +  (коротко)	Постановка на охрану с работающим двигателем со звуковым подтверждением	Постановка на охрану через 30 сек. «руки заняты» со звуком	
 +  (1 сек.)	Постановка на охрану с работающим двигателем без звукового подтверждения	Постановка на охрану через 30 сек. «руки заняты» без звука	
 +  (1 сек.)	Включение пассивного режима «Anti-Hi-Jack»		

Пиктограммы охранных зон

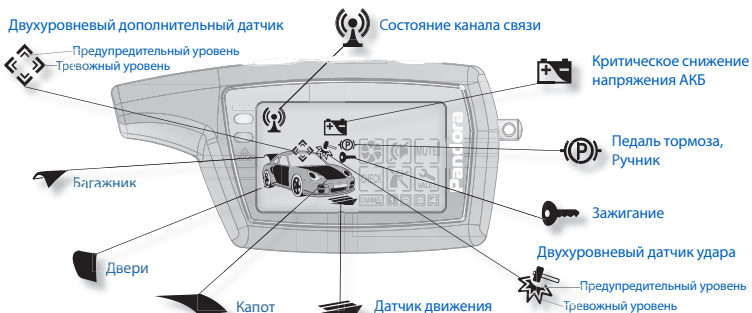

Информационные пиктограммы



Сигналы сирены и световая сигнализация

Наименование сигнала	Описание
Режим «тревога»	Звук. сигнал/свет. сигнал 30 сек. непрерывно
Режим «паника»	Непрерывно
«Постановка на охрану»	1 звук. сигнал /1 свет. сигнал
«Снятие с охраны»	2 звук. сигнала / 2 свет. сигнала
«Сигнал о срабатывании датчиков при снятии с охраны»	4 звук. сигнала/4 свет. сигнала
«Сигнал о неисправности датчика при постановке на охрану»	4 звук. сигнала/ 4 свет. сигнала
«Сигнал о срабатывании предупредительного уровня датчика»	3 звук. сигнала/1 свет. сигнал
«Отключение предупредительного уровня датчика удара»	1 звук. сигнал /1 свет. сигнал
«Поиск автомобиля»	5 звук. сигналов/ 5 свет. сигналов

Показания трехцветного индикатора состояния

Состояние индикатора	Описание режима
Красные короткие вспышки	Система в режиме охраны
Красным светится	Система готовится к автопостановке на охрану
Красным светится	Включен режим иммобилайзера (Зажигание включено)
Оранжевым светится	Включен режим иммобилайзера (Зажигание выключено)
Оранжевая вспышка	Подтверждение нажатия кнопки "Valet"
Оранжевые вспышки	Подтверждение кол-ва прописанных брелоков (при включ. зажигания)
Зеленые вспышки	Подтверждение кол-ва прописанных меток (при включ. зажигания)
Красным и зеленым мигает	Подтверждение ввода ПИН-кода, откл. режима иммобилайзера
Погашен	Система снята с охраны

Постановка под охрану

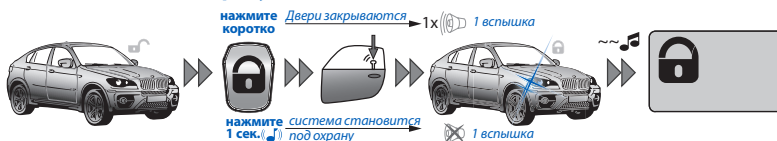

При постановке на охрану система осуществляет контроль всех тревожных зон, обеспечивает запирание замков дверей и блокировку двигателя.

Для постановки системы на охрану при выключенном зажигании – коротко нажмите кнопку брелока. При этом Вы услышите один короткий сигнал сирены и увидите одну вспышку указателей поворотов. Брелок проиграет мелодию «постановка на охрану», пиктограмма состояния системы охраны (замочек) примет вид:

Для постановки под охрану без звукового подтверждения нажмите кнопку брелока более 1 сек.

Если при постановке на охрану дверь, капот или багажник случайно оказались открытыми, то сирена автомобиля выдаст вместо одного короткого сигнала четыре звуковых сигнала и четыре вспышки указателей поворота, а брелок, проиграв мелодию «постановка на охрану», проиграет мелодию «ВНИМАНИЕ» и укажет на соответствующую зону. При этом датчик этой зоны будет отключен. Датчик будет снова взят под охрану через 15 сек. после восстановления его работоспособности.

Снятие с охраны

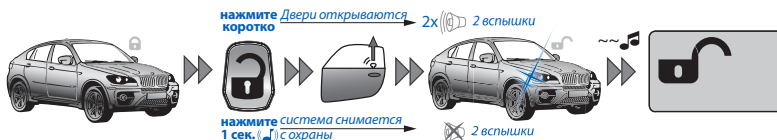

Для снятия системы с охраны коротко нажмите на кнопку брелока, при этом Вы услышите два коротких звуковых сигнала и увидите две вспышки указателей поворотов, брелок проиграет мелодию «снятие с охраны», пиктограмма состояния системы охраны примет вид:

Для снятия с охраны без звукового подтверждения нажмите кнопку брелока более 1 сек.

Если за период охраны происходили тревожные события, то сирена выдаст не два коротких звуковых сигнала, а четыре и четыре вспышки указателей поворота, брелок, проиграв мелодию «СНЯТИЕ С ОХРАНЫ», проиграет мелодию «ВНИМАНИЕ» и покажет потрещенные зоны. Подробно посмотреть историю тревожных событий можно командой «CHECK» брелока.

Управление режимом охраны с помощью кнопки на радиометке

Для включения или отключения режима охраны, находясь в зоне действия радиоканала (в радиусе до 5 м от автомобиля) нажмите кнопку на брелоке-метке. Система производит защищённый шифрованный (шифрование AES-128) диалоговый высокоскоростной обмен кодами авторизации в частотном диапазоне 2,4 ГГц на одном из 125 каналов.



Управление режимом охраны в режиме HANDS FREE

В системе предусмотрен программируемый алгоритм управления режимом охраны, при использовании которого постановка под охрану осуществляется в автоматическом режиме «Hands Free». Для постановки системы на охрану при выключенном зажигании отойдите с брелоком-меткой от автомобиля на расстояние, превышающее зону действия штатного радиоканала системы (2,4 ГГц), — более 10 м, система автоматически возьмёт авто под охрану. Для отключения режима охраны приблизьтесь с брелоком-меткой к автомобилю — система отключит режим охраны.

Управление режимом охраны в режиме «Slave»

В данном режиме есть возможность по CAN-шине либо по специальным аналоговым входам контролировать состояние штатной охранной системы автомобиля. При постановке и снятии с охраны штатной системы автомобиля, автосигнализация Pandora ставится и снимается с охраны соответственно. Наличие метки в зоне радиообмена при этом не обязательно, но при начале движения, в случае, если метка не авторизована системой, двигатель будет заблокирован. Существует возможность в настройках системы включить функцию «Запрет снятия с охраны по Slave в отсутствии метки». При этом снятие с охраны в режиме «Slave» будет выполняться только при наличии метки в зоне радиообмена.



ВНИМАНИЕ! ДЛЯ КОНТРОЛЯ НАЛИЧИЯ МЕТКИ В ЗОНЕ РАДИООБМЕНА ПРЕДУСМОТРЕНА ИНДИКАЦИЯ СВЕТОДИОДОМ: «LED» МИГАЕТ ЗЕЛЕНЫМ В РЕЖИМЕ ОХРАНЫ, ЕСЛИ МЕТКА НАХОДИТСЯ В ЗОНЕ РАДИООБМЕНА, ПРИ ПОТЕРЕ МЕТКИ В РЕЖИМЕ ОХРАНЫ СВЕТОДИОД МИГАЕТ КРАСНЫМ.

Открытие замка багажника



Для того чтобы открыть замок багажника, независимо, находится система на охране или нет, нажмите и удерживайте кнопку **F** в течение 1 сек.

Если система находится под охраной, то одновременно с открытием замка багажника из контура охраны исключается зона багажника и отключается шок-сенсор и доп. датчик, все остальные зоны остаются под охраной.

Если в течение 15 сек. после получения команды «**ОТКРЫТЬ ЗАМОК БАГАЖНИКА**», Вы не открыли багажник, система закроет замки, возьмет под охрану зону багажника и включит шок-сенсор и доп. датчик, подтвердит это одной вспышкой указателей поворота.

Если Вы под охраной открыли багажник и в течение трех минут его не закрыли, то система выдст предупредительное извещение на брелок без включения sireны на автомобиле.

Запирание/отпирание дверей с включенным зажиганием

Система управляет замками дверей, запирая их при постановке на охрану и отпирая их при снятии с охраны.

При снятии и постановке на охрану предусмотрен двухшаговый режим отпирания/запирания дверей (программируемая функция). Первым нажатием кнопки «2» система снимется с охраны и откроется только водительская дверь, а со вторым нажатием откроются все остальные двери.

Предусмотрен режим автоматического запирания дверей при начале движения и отпирания дверей при выключении зажигания. При начале движения двери автоматически запираются, а после выключения зажигания двери отпираются немедленно (программируемая функция). Если после включения зажигания какая-либо дверь открывалась, автоматического запирания не произойдет – это необходимо для предотвращения запирания ключей зажигания внутри автомобиля.

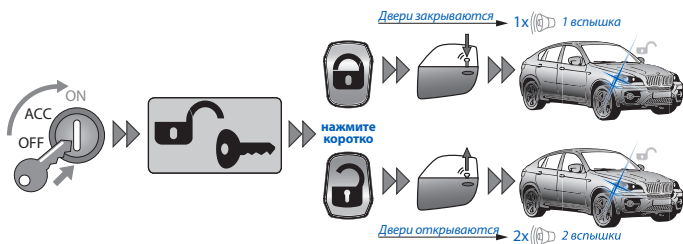

Запирание и отпирание дверей можно производить принудительно с брелока без постановки на охрану при включенном зажигании. Для этого при включенном зажигании коротко нажмите кнопку - двери при этом закроются, а нажатие кнопки откроет замки дверей.

Поиск автомобиля

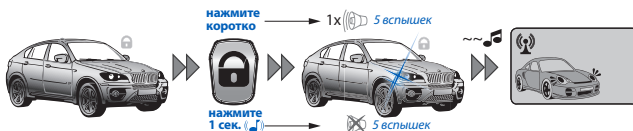



Для того чтобы облегчить поиск своего автомобиля на крупной автостоянке, коротко нажмите на кнопку во время, когда автомобиль находится под охраной, система выдает 5-кратный звуковой сигнал сирены и пять вспышек указателей поворота.

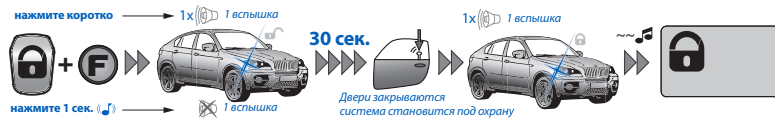

Для поиска автомобиля без звукового подтверждения нажмите кнопку более 1 сек.

Отложенная постановка под охрану (руки заняты)







Если при покидании автомобиля у Вас нет возможности поставить автомобиль под охрану (руки заняты вещами), Вы можете применить «РЕЖИМ ОТЛОЖЕННОЙ ПОСТАНОВКИ НА ОХРАНУ».

Для активации режима коротко нажмите кнопки  и  вместе, сирена известит одним коротким сигналом о включении режима, а указатели поворота однократно вспыхнут, на дисплее брелока замигает надпись **AUTO ARM**, а статусный светодиодный индикатор брелока будет непрерывно светиться красным цветом. Через 30 секунд система закроет замки дверей и встанет на охрану, при этом прозвучит короткий звуковой сигнал сирены, и указатели поворота вспыхнут один раз.

Для включения режима без звукового подтверждения нажмите кнопки  и  более 1 сек. Чтобы отменить включенный режим отложенной постановки, достаточно нажать кнопку .



Режим «Паника»

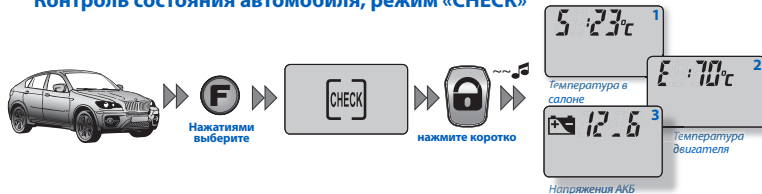

Если Вам или автомобилю угрожают и Вам необходимо привлечь внимание окружающих к Вашему автомобилю, то можно воспользоваться режимом «ПАНИКА». В этом режиме сирена начинает звучать непрерывно, а указатели поворота мигают непрерывно в течение 30 сек. Чтобы включить режим «ПАНИКА», нажмите вместе кнопки  и . Для выключения режима достаточно нажать кнопку  или .

Контроль состояния автомобиля, режим «CHECK»



Для получения информации о температуре двигателя или салона, напряжении бортовой сети жатиями на кнопку  выберите пиктограмму  и коротко нажмите кнопку , будет

произведен запрос состояния системы.

В течение 10 сек. индикатор будет попеременно показывать температуру в салоне (), температуру двигателя () и напряжение аккумуляторной батареи (). Для выхода из режима коротко нажмите кнопку или выход произойдет автоматически через 10 сек.

Примечание: Индикация температуры возможна только при подключенном датчике температуры

Просмотр истории событий

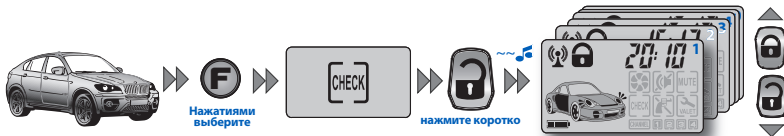

Для просмотра истории событий, хранящихся в памяти брелока, нажатиями на кнопку выберите пиктограмму и коротко нажмите кнопку . Нажатиями на кнопки (вперед) и (назад) можно просматривать каждое из 10 последних событий по очереди. При показе события на индикаторе отображается время наступления события и мигают значки, соответствующие событию. Для выхода из режима нажмите на 1 сек. кнопку или выход произойдет автоматически через 60 сек.

Дистанционный и автоматический запуск двигателя

Система позволяет дистанционно запустить двигатель по команде брелока «**ДИСТАНЦИОННЫЙ ЗАПУСК ДВИГАТЕЛЯ**» или автоматически запустить двигатель по предварительно настроенной функции «**АВТОМАТИЧЕСКИЙ ЗАПУСК ДВИГАТЕЛЯ**». Процедуры запуска используются с целью прогрева двигателя и салона автомобиля, зарядки аккумулятора, либо для охлаждения салона автомобиля кондиционером.

Дистанционный и автоматический запуск двигателя возможны только при нахождении системы в режиме охраны.

Если автомобиль оснащен механической коробкой передач (МКПП), то дистанционный или автоматический запуск произойдет, только если предварительно при постановке автомобиля на охрану была произведена подготовительная процедура «**ПРОГРАММНАЯ НЕЙТРАЛЬ**».

Дистанционный и автоматический запуск двигателя на автомобилях с автоматической коробкой передач (АКПП) произойдет, только если рычаг селектора будет находиться в положе-

нии «Р» и ручной тормоз будет включен.





При пользовании режимами дистанционного и автоматического старта двигателя стоит уделить особое внимание надежности фиксации автомобиля на месте парковки ручным тормозом или др. средствами, ограничивающими возможные перемещения автомобиля.

Система, находясь в режимах дистанционного и автоматического старта двигателя, продолжает исполнять функции охраны всех принятых под охрану зон и датчиков, отключив только шок-сенсор. Датчик движения в этом режиме, напротив, переводится в режим повышенной чувствительности с уменьшением времени реакции на движение. При нарушении охраняемых зон двигатель будет немедленно заглушен и система перейдет в режим тревоги. При этом все блокировки двигателя будут активированы.





Процедура «Программная нейтраль»



В случае если предполагается использовать дистанционный или автоматический запуск двигателя на автомобиле с МКПП, то перед постановкой автомобиля на охрану необходимо выполнить следующую последовательность действий:



1. Не выключая зажигания, при работающем двигателе зафиксируйте надежно автомобиль ручным тормозом.
2. Нажмите и удерживайте кнопку  в течение 3 секунд.
3. Поверните ключ в замке зажигания до положения **OFF** (двигатель при этом должен продолжать работать) и выньте его из замка.
4. Покиньте автомобиль, закройте двери.
5. Нажмите кнопку  для постановки системы в режим охраны и запираения дверей. На дисплее брелока при этом будет вращаться пиктограмма  и гореть пиктограмма  режима охраны.
6. Через 3 сек. двигатель будет остановлен. Система готова к исполнению команд дистанционного старта или функций автоматического запуска двигателя.

Дистанционный запуск двигателя

Для дистанционного запуска двигателя, при условии готовности системы к старту, нажмите и удерживайте кнопку  в течение трех секунд. Звуковой сигнал подтвердит прием команды, на дисплее появится перечеркнутая пиктограмма шок-сенсора  и мигающая пиктограмма  - подготовка к старту двигателя. Через несколько секунд двигатель будет запущен, о чем известит мелодия «ЗАПУСК ДВИГАТЕЛЯ» и вращающаяся пиктограмма .

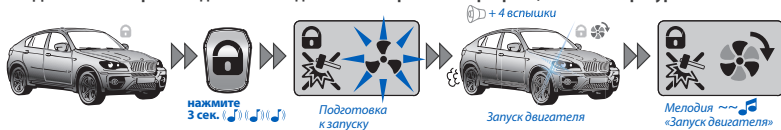
Длительность работы двигателя задается либо временем прогрева, либо температурой останова.



Для дистанционного останова двигателя, находящегося в режиме прогрева, необходимо нажать и удерживать кнопку  брелока в течение двух и более секунд. Двигатель будет немедленно остановлен, что подтвердит мелодия «ДВИГАТЕЛЬ ОСТАНОВЛЕН» и погасшая пиктограмма .

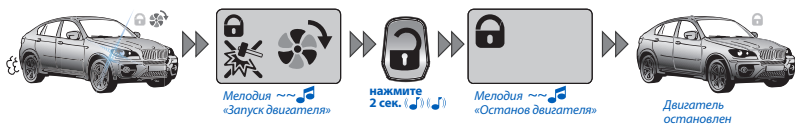

За одну минуту до штатной остановки двигателя на брелок придет оповещение, замигает пиктограмма  и каждые 10 сек. будет звучать мелодия «ОСТАНОВ ДВИГАТЕЛЯ ЧЕРЕЗ 1 МИН.»

Если во время звучания мелодии «ОСТАНОВ ДВИГАТЕЛЯ ЧЕРЕЗ 1 МИН.» отправить команду запуска двигателя с брелока время работы двигателя будет увеличено на 5 минут. Данную процедуру можно выполнять многократно.

Автоматический запуск двигателя

Система позволяет владельцу установить режимы автоматического запуска и останова двигателя. Синхронизированные часы реального времени брелока и базового блока системы, и

другие автономные настройки системы позволяют реализовывать множество условий запуска и работы двигателя вне зависимости от того, находится ли брелок в зоне командного радиоканала или нет.

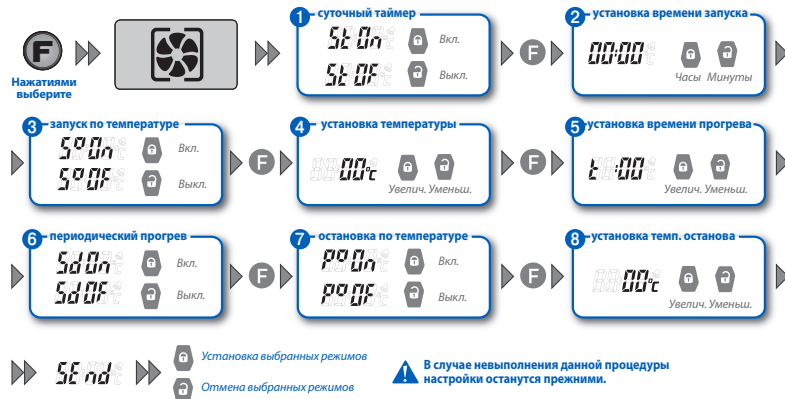

Программирование режимов автоматического запуска и условий работы двигателя производится на брелоке с ЖК-дисплеем. Для программирования данных режимов нажатиями на кнопку выберите пиктограмму , нажимайте на кнопку . Вы находитесь в меню функций автоматического старта. Меню имеет восемь подуровней, перемещение между которыми производится нажатиями кнопки . Изменение значения подуровня производится кнопками и .

При изменении значений функций для исполнения их системой перед выходом из меню необходимо сохранить их значение, для этого нажатиями на кнопку перейдите к подуровню «SEND» и нажмите кнопку для сохранения внесенных изменений. Результаты изменений будут переданы на базовый блок системы, что подтвердит короткий двукратный звуковой сигнал брелока.

ПРИМЕЧАНИЕ: Если Вы не выполнили процедуру сохранения, настройки работы двигателя в режимах дистанционного и автоматического запуска двигателя останутся прежними.

- Для перехода к следующему параметру настроек двигателя – коротко нажмите кнопку .

- Для выхода из режима настройки работы двигателя в любой момент нажмите и удерживайте кнопку в течение 1 сек. (или выход произойдет автоматически через 10 сек.), при этом все

сделанные изменения настроек не сохраняются.

Режим технического обслуживания (ТО) автомобиля



Перевести систему в режим техобслуживания рекомендуется при сдаче автомобиля в автомастерскую. При переходе в этот режим охранная система перестает вмешиваться в работу штатного электрооборудования, все функции ее отключены, чтобы не создавать трудности при техобслуживании. Кроме того, при использовании данного режима, оставляя автомобиль на техническое обслуживание, не требуется оставлять брелок от охранной системы. Отключение режима техобслуживания без штатного брелока невозможно. Это сделано для предотвращения прописывания дополнительных брелоков без ведома владельца во время техобслуживания.



Для включения режима ТО при включенном зажигании нажатиями на кнопку **F** выберите пиктограмму и коротко нажмите кнопку . Признаком работы режима техобслуживания является свечение индикатора состояния зеленым светом при включенном зажигании. Для выхода из режима нажатиями на кнопку **F** выберите пиктограмму и коротко нажмите кнопку брелока.

Дистанционное управление датчиками

Настройка чувствительности датчика удара



Для оперативной дистанционной подстройки чувствительности тревожного и предупредительного уровней датчика удара нажатиями на кнопку **F** выберите пиктограмму и нажмите кнопку в течение 3 сек. Пиктограмма и левая часть цифрового индикатора

начнут мигать, сообщая о том, что в данный момент происходит настройка тревожного уровня датчика удара. Короткими нажатиями кнопки  производится увеличение чувствительности тревожного уровня (т.е. датчик будет срабатывать при меньших воздействиях на автомобиль), короткими нажатиями кнопки  производится уменьшение чувствительности тревожного уровня датчика удара.

Коротким нажатием кнопки  производится переключение между значениями чувствительности тревожного и предупредительного уровней.

Для отправки новых значений чувствительности датчика удара нажмите кнопку  в течение 1 сек.



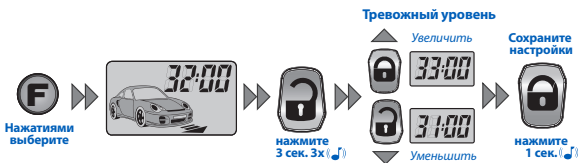

Максимальное значение чувствительности предупредительного и тревожного уровней датчика удара - 50.

Настройка чувствительности датчика движения



Настройка контроля датчика удара



Для отключения контроля предупредительной или основной зон датчика удара нажатиями на кнопку  выберите пиктограмму  и нажатиями кнопки  выберите необходимый режим. Коротким нажатием кнопки  сохраните настройки.

Настройка контроля дополнительного датчика

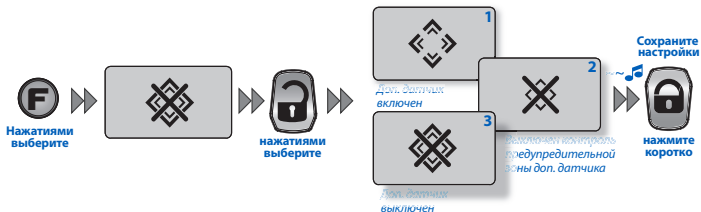

Настройка оповещения о выходе из зоны приема

При выходе владельца с брелоком из зоны связи с системой предусмотрено три варианта оповещения. Для установки одного из вариантов нажатиями на кнопку **F** выберите пиктограмму . Далее нажмите и удерживайте в течение 3 сек. на кнопку , пиктограмма начнет мигать. Короткими нажатиями на кнопку выберите один из 3-х вариантов режима оповещения:

1. Выключить сигналы извещения;
2. Включить извещение звуковым сигналом «Потеря связи»;
3. Включить извещение сигналом «Тревога».

Для выхода из режима и сохранения нажмите в течение 1 сек. кнопку **F**, или выход произойдет автоматически через 10 сек.

Заводская настройка извещения о выходе из зоны приема - звуковой сигнал «Потеря связи».

Беззвучный режим работы брелока



Настройка звуковых оповещений сирены

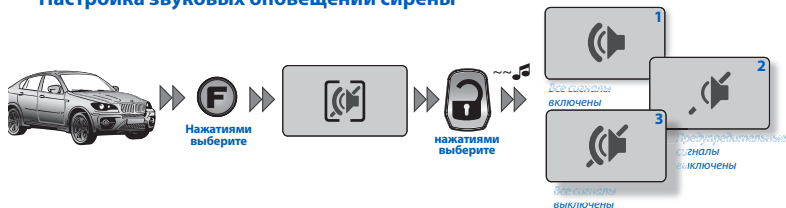





Установка времени и будильника



Установка часов

Для установки времени нажатиями на кнопку **F** выберите пиктограмму часов. При этом все цифры часов начнут мигать. Короткими нажатиями на кнопки **+** установите требуемое значение часов, нажатиями кнопки **-** - минуты. Длительные нажатия на кнопки **+** и **-** приводят к быстрому перебору значений.

Для перехода к установке будильника – коротко нажмите кнопку **F**, для выхода из режима программирования нажмите и удерживайте кнопку **F** в течение 1 сек., или выход произойдет автоматически через 10 сек.

Установка будильника

Для установки времени нажатиями на кнопку **F** выберите пиктограмму , которая начнет мигать. В позиции часов отобразится надпись  или . Короткими нажатиями на кнопки **+** и **-** установите требуемое состояние будильника:  (включить) или  (выключить). Переход на установку времени будильника осуществляется коротким нажатием на кнопку **F**, все цифры часов и колокольчик начнут мигать. Установите время таким же образом, как при установке часов.

Режим будильника «включено» отображается на дисплее непрерывно светящейся пиктограммой . При срабатывании будильника в течение минуты каждые 2 секунды раздается короткий сигнал будильника (двойной бип), а пиктограмма  мигает.

Охранно-сервисная система Pandora является современным высокоэффективным средством противоугонной безопасности, включая противодействие попыткам насильственного захвата транспортного средства. Система комплектуется 2 метками иммобилайзера. Для усиления противоугонной стойкости автомобиля может быть установлено от 1 до 3 радиореле.

Режим иммобилайзера

При включении зажигания, базовый блок системы Pandora контролирует наличие меток иммобилайзера в зоне радиообмена. Если на момент включения зажигания, меток иммобилайзера нет в зоне действия радиообмена, система заблокирует работу двигателя всеми радиоуправляемыми реле, запрограммированными в систему. Блокировка двигателя осуществляется только в случае регистрации датчиком движения радиореле перемещения автомобиля. Если установлены дополнительные, аналоговые блокировки, то они блокируют двигатель немедленно, до начала движения.

Режим антиграбления (AntiHiJack)

Режим AntiHiJack предоставляет возможность предотвратить попытку захвата транспортного средства насильственным путем, посредством отложенной во времени блокировки двигателя по открыванию двери.

Каждый раз, при включенном зажигании, при открывании/закрывании двери, иммобилайзер опрашивает брелок по специальному алгоритму. После открытия двери автомобиля при включенном зажигании и зарегистрированном движении автомобиля, в отсутствие метки, система позволяет двигателю работать еще 60 сек. (требование обеспечения безопасности при движении автомобиля). При этом, начиная с 30-й секунды после того как было зарегистрировано движение, начинает звучать прерывистый тоновый сигнал («Предупреждение о блокировке»), который продлится 30 сек.

Если блокировка двигателя реализована с помощью радиореле, то по окончании подачи предупредительных сигналов, а также при последующих попытках запустить двигатель, иммобилайзер будет разрешать его работу только в отсутствие движения, и блокировать работу двигателя при попытке начать движение. Время до перехода иммобилайзера в активный режим не более 2 сек. с момента включения зажигания. При начале движения автомобиля иммобилайзер на 15 сек. блокирует двигатель.







Информационный интернет-сервис www.p-on.ru и мобильные приложения Pandora info

Вход в систему

Для входа в систему используйте логин и пароль, расположенные на индивидуальной пластиковой карте владельца под специальным защитным слоем.

История событий

В истории событий сохраняется более 100 типов событий, которые могут происходить с системой. История событий в интернет-сервисе ведется, начиная с момента выпуска системы на производстве, и доступна владельцу в любой момент, с любого устройства, имеющего доступ в интернет (в системе Pandora 3970 действуют ограничения по количеству событий в истории). Каждое событие в истории сохраняется с его датой, временем, координатами (необходим GPS/ГЛОНАСС - приемник NAV-03), а также состоянием всех контролируемых системой зон и датчиков на момент наступления события.

История событий	
18 января	
 09:00	Постановка под охрану Калуга, Кирова 20д
 08:35	Снятие с охраны Калуга, Московская, 218
 08:24	Запуск двигателя Калуга, Московская, 218
17 января	
 18:34	Постановка под охрану Калуга, Московская, 218
 18:00	Снятие с охраны Калуга, Кирова 20д
 17:50	Запуск двигателя Калуга, Кирова 20д
 09:00	Постановка под охрану Калуга, Кирова 20д



Статусная информация о состоянии системы



Охранные и тревожные зоны



Аварийное управление системой, ввод ПИН-кода

В случае, если отключить режим охраны при помощи брелока нет возможности, используйте специальный секретный ПИН-код, введите его с помощью кнопки «VALET».

1. Введите первую цифру секретного кода кнопкой «VALET» (нажмите кнопку количество раз, равное вводимой цифре, паузы между нажатиями кнопки не должны превышать 1 сек). Система подтвердит ввод красной вспышкой индикатора;
2. Аналогично введите вторую, третью и четвертую цифры. После ввода каждой цифры система должна подтвердить ввод красной вспышкой индикатора;
3. Система подтвердит правильный ввод кода красными и зелеными вспышками индикатора.
Если код введен неверно, на это укажет долгая красная вспышка индикатора. Новый ввод можно осуществить только через 5 сек.;
4. Если система была под охраной, то после правильного ввода индивидуального ПИН-кода отключится режим охраны.

Если система была снята с охраны и выключено зажигание, то после правильного ввода индивидуального ПИН-кода система перейдет в режим программирования.

Для аварийного включения режима охраны при выключенном зажигании нажмите и удерживайте кнопку «VALET» в течение 3 сек., система выдаст звуковое подтверждение сигналом sireны. Через 30 сек. автомобиль будет взят под охрану.

В период отсчета времени статусный индикатор системы горит красным цветом.

При появлении в зоне связи «своей» метки происходит выход из режима блокировки и возврат в нормальный режим работы.

Если блокировка двигателя организована с помощью аналоговых реле, то по окончании предупредительных сигналов работа двигателя будет остановлена до момента появления метки в зоне опознавания.

Замена элемента питания метки иммобилайзера

Соблюдая осторожность, раскройте корпус метки. Извлеките разряженный элемент питания и установите новый, соблюдая полярность. Замена элемента питания не приводит к потере кодовой информации метки, поскольку данные об авторизации хранятся в энергонезависимой

части памяти микроконтроллера метки.

Аккуратно закройте корпус метки. Все элементы крепления должны остаться в плотно закрытом состоянии. После завершения процедуры замены, можете начинать эксплуатацию метки в штатном режиме.

Кодовый иммобилайзер с использованием штатных элементов управления автомобилем

Кодовый иммобилайзер – встроенная функция, позволяющая снимать систему с охраны или управлять таймерными каналами с помощью штатного элемента управления автомобилем (кнопки, рычага или педали). Для ввода «Кода иммобилайзера» необходимо нажать запрограммированную кнопку (рычаг или педаль) количество раз, равное первой цифре, паузы между нажатиями кнопки не должны превышать 1 сек., паузы более 1 сек. воспринимаются системой как окончание ввода цифры и переход к вводу следующей цифры «Кода иммобилайзера» («Код иммобилайзера» может состоять максимально из 4-х цифр от 1 до 9)

После корректного ввода иммобилайзера система, в зависимости от настроек, либо разблокирует работу двигателя, либо активируется запрограммированный таймерный канал.

Отправка оповещений на мобильный телефон

При нарушении зон охраны система немедленно оповестит об этом владельца всеми доступными средствами: позвонит или отправит текстовое сообщение владельцу на мобильный телефон.

Голосовые сообщения о нарушении охранных зон:

- Сработала охранная зона двери (передняя/задняя, левая/правая дверь);
- Сработала охранная зона багажник;
- Сработала охранная зона капот;
- Сработала охранная зона педаль тормоза;
- Сработала охранная зона зажигание;
- Сработала охранная зона предупредительный уровень датчика удара;
- Сработала охранная зона датчик удара;
- Сработала охранная зона предупредительный уровень дополнительного датчика;
- Сработала охранная зона дополнительный датчик;
- Сработала охранная зона датчик движения;
- Сработала охранная зона датчик наклона;
- Сработала охранная зона отключение питания;

Прослушивание по телефону информации о состоянии

Позвоните на телефонный номер системы и прослушайте отчет о состоянии автомобиля.

1. Сообщение о состоянии системы: режим охраны включен/выключен.
2. Если были срабатывания тревоги, система сообщит причины срабатывания, их количество, время срабатываний и дату (если события происходили более суток назад).
3. Сообщение о показаниях температурного датчика.
4. Сообщение о напряжении бортовой сети (с точностью до десятых долей вольта).
5. Сообщение об уровне приема сигнала GSM-связи.
6. Сообщение, если запрограммирован дистанционный запуск двигателя, и по каким событиям (температуре, времени, периоде запусков).
7. Сообщение о текущих времени и дате.
8. Приглашение ко вводу команды управления.
9. Голосовая подсказка по используемым в системе командам управления.

#	Возврат в предыдущее меню/состояние	5 0 0 *	Запрос текущей координаты
*	Повторить последнее сообщение	1 5 6 *	Включение предпускового подогревателя
1 *	Постановка под охрану	6 5 1 *	Отключение предпускового подогревателя
0 *	Снятие с охраны	4 5 6 *	Включение доп. канала
1 0 *	Бесшумная постановка под охрану	6 5 4 *	Отключение доп. канала
0 0 *	Бесшумное снятие с охраны	7 8 9 *	Разрешить автоматический запуск двигателя
9 *	Справка	9 8 7 *	Запретить автоматический запуск двигателя
0 9 *	История событий	6 6 6 *	Блокировка двигателя
0 0 7 *	Включение микрофона	9 9 9 *	Отключение блокировки двигателя
1 0 0 *	Запрос баланса	2 5 8 *	Информация о системе
1 2 3 *	Запуск/продление работы двигателя	9 9 8 *	Отключение иммобилайзера и AntiHiJack
3 2 1 *	Останов двигателя	8 8 8 *	Включение иммобилайзера и AntiHiJack



ВНИМАНИЕ! ЕСЛИ ЗВОНОК ПРОИЗВОДИТСЯ НЕ С НОМЕРА ВЛАДЕЛЬЦА - ВВЕДИТЕ ГОСТЕВОЙ ПИН-КОД. ЗАВОДСКОЕ ЗНАЧЕНИЕ ГОСТЕВОГО ПИН-КОДА 1-2-3-4. ПО ОКОНЧАНИИ МОНТАЖА СИСТЕМЫ ИЗМЕНИТЕ ЗАВОДСКОЕ ЗНАЧЕНИЕ

Голосовая справка

В системе предусмотрен режим голосовых подсказок. Во время сеанса связи с системой нажмите **9***(«звездочка»), прослушайте информацию о командах управления системой. Для завершения соединения положите трубку.

Повторение последнего сообщения

Для повторения любого сообщения, во время сеанса связи с системой нажмите клавишу «звездочка».

Постановка/снятие с охраны

1. Позвоните на номер телефона системы. Дождитесь ответа системы.

2. Нажмите клавиши **1** и «звездочка» для постановки под охрану, или **0** и «звездочка» для снятия.

Для бесшумной постановки под охрану нажмите клавиши **10** и «звездочка», для бесшумного снятия с охраны нажмите клавиши **00** и «звездочка»

3. Система подтвердит выполнение команды: «Режим охраны включён/выключен».

Для завершения соединения положите трубку.

История событий

1. Позвоните на номер телефона системы. Дождитесь ответа системы.

2. Нажмите клавиши **09** и «звездочка».

3. Прослушайте информацию о последнем событии, произошедшем с системой.

Для перемещения по истории событий: нажмите клавишу **4** (переход к предыдущему, более раннему событию), клавишу **6** (переход к следующему, более позднему событию).

Для завершения соединения положите трубку.

Включение микрофона

1. Позвоните на номер телефона системы. Дождитесь ответа системы.

2. Нажмите клавиши **007** и «звездочка».

3. Система включит микрофон.

Для завершения соединения положите трубку.

Запрос баланса системы

1. Позвоните на номер телефона системы. Дождитесь ответа системы.

2. Нажмите клавиши **100** и «звездочка».

3. Система подтвердит выполнение команды: «Информация по балансу отправлена СМС сообщением» и отправит информацию по балансу СМС сообщением на Ваш номер.

Для завершения соединения положите трубку.

Запрос текущей координаты

1. Позвоните на номер телефона системы. Дождитесь ответа системы.
2. Нажмите клавиши **500** и «**ЗВЕЗДОЧКА**».
3. Система подтвердит выполнение команды: «Текущая координата отправлена СМС сообщением» и отправит ссылку с координатой на карту СМС сообщением на Ваш номер.
Для завершения соединения положите трубку.

Включение/выключение дополнительного канала

В системе Pandora предусмотрено управление дополнительным таймерным каналом:

1. Позвоните на номер телефона системы. Дождитесь ответа системы.
2. Нажмите клавиши **456** и «**ЗВЕЗДОЧКА**» для включения канала или клавиши **654** и «**ЗВЕЗДОЧКА**» для выключения канала.
3. Система подтвердит выполнение команды.
Для завершения соединения положите трубку.

Включение/выключение предпускового подогрева двигателя

В системе Pandora предусмотрен дополнительный канал управления предпусковым подогревателем, для управления каналом:

1. Позвоните на номер телефона системы. Дождитесь ответа системы.
2. Нажмите клавиши **156** и «**ЗВЕЗДОЧКА**» для включения канала или клавиши **651** и «**ЗВЕЗДОЧКА**» для выключения канала.
3. Система подтвердит выполнение команды.
Для завершения соединения положите трубку.

Разрешение/запрещение автоматического запуска двигателя

В системе Pandora предусмотрена возможность оперативного отключения функций автоматического запуска двигателя.

1. Позвоните на номер телефона системы. Дождитесь ответа системы.
2. Нажмите клавиши **987** и «**ЗВЕЗДОЧКА**» для выключения всех автоматических запусков двигателя или клавиши **789** и «**ЗВЕЗДОЧКА**» для включения всех автоматических запусков двигателя.
3. Система подтвердит выполнение команды.
Для завершения соединения положите трубку.

Вновь разрешить запуски можно командой **789*** (при этом сохраняются все предыдущие настройки автоматических запусков).

Блокировка/разблокировка двигателя

Вы можете заблокировать двигатель автомобиля с помощью любого телефона. Двигатель останется заблокированным до тех пор, пока по телефону не будет подана команда «Разблокировать двигатель». Блокировку невозможно отключить брелоком-меткой.

1. Позвоните на номер телефона системы. Дождитесь ответа системы.

2. Нажмите клавиши **666** и «**звездочка**» для включения блокировки двигателя или клавиши **999** и «**звездочка**» для отключения блокировки двигателя (после ввода команды **999*** необходимо с телефона ввести индивидуальный **ПИН-код**, находящийся на пластиковой карточке).

Аварийное управление системой, ввод индивидуального ПИН-кода

В случае, если отключить режим охраны при помощи брелока, метки или сотового телефона нет возможности, используйте специальный индивидуальный секретный код владельца системы. Индивидуальный **ПИН-код** находится под защитным слоем на пластиковой карте, входящей в комплект системы. Удалите защитное покрытие и введите с помощью кнопки «**VALET**» индивидуальный **ПИН-код**.

1. Введите первую цифру секретного кода кнопкой «**VALET**» (нажмите кнопку количество раз, равное вводимой цифре, паузы между нажатиями кнопки не должны превышать 1 сек.). Система подтвердит ввод красной вспышкой индикатора;

2. Аналогично введите вторую, третью и четвертую цифры. После ввода каждой цифры система должна подтвердить ввод красной вспышкой индикатора;

3. Система подтвердит правильный ввод кода красными и зелеными вспышками индикатора.

Если код введен неверно, на это укажет долгая красная вспышка индикатора. Новый ввод можно осуществить только через 5 сек.;

4. Если система была под охраной, то после правильного ввода индивидуального ПИН-кода отключится режим охраны.

Если система была снята с охраны и выключено зажигание, то после правильного ввода индивидуального ПИН-кода система перейдет в режим программирования.

Для аварийного включения режима охраны при выключенном зажигании нажмите и удерживайте кнопку «**VALET**» в течение 3 сек., система выдаст звуковое подтверждение сигналом sireны. Через 30 сек. автомобиль будет взят под охрану.

В период отсчета времени статусный индикатор системы **LED** горит красным цветом.

Изменение настроек при помощи мобильного телефона

Для входа в меню программирования позвоните на номер телефона системы, дождитесь ответа, нажмите и удерживайте кнопку 2 брелока в течение 3 сек. Система перейдет в режим программирования настроек. Пользуясь голосовыми подсказками, запрограммируйте необходимые настройки.

1 * * Настройка телефонных номеров	1 * *	Номер владельца системы -> «#»	5 * * Настройка дополнительных функций	1 * *	Изменение гостевого ПИН-кода	
	2 * *	Дополнительный номер владельца системы -> «#»		2 * *	Гостевой вход	
	3 * *	Второй дополнительный номер владельца системы -> «#»		3 * *	Дистанционная блокировка	
	4 * *	Номер запроса баланса -> «#»		4 * *	Прослушивание салона	
2 * * Настройка голосовых вызовов	1 * *	Звонок при срабатывании тревоги	6 * * Настройка автоматического запуска двигателя	1 * *	По времени	
	2 * *	Звонок при срабатывании предупредительной зоны датчиков		2 * *	Установка времени запуска двигателя	
	3 * *	Звонок при запуске двигателя		3 * *	По напряжению	
	4 * *	Звонок при останове двигателя		4 * *	Установка напряжения запуска двигателя	
	5 * *	Звонок при возобновлении GSM связи		5 * *	По температуре	
	6 * *	Звонок при снятии с охраны		6 * *	Установка температуры запуска	
	7 * *	Звонок при входе в режим программирования		7 * *	Периодически	
	8 * *	Звонок при отсутствии связи с радиопере		8 * *	Установка периода запуска	
	9 * *	Звонок при низком заряде АКБ		7 * * Настройка чувствительности датчиков	1 * *	Настройка предупредительной зоны датчика удара
	1 0 * *	Звонок при аварии			2 * *	Настройка чувствительности тревожной зоны датчика удара
1 * *	СМС сообщение при срабатывании тревоги	3 * *	Настройка чувствительности датчика движения			
2 * *	СМС сообщение при срабатывании предупредительной зоны датчиков	4 * *	Настройка предупредительной зоны дополнительного датчика			
3 * * Настройка СМС сообщений	3 * *	СМС сообщение при запуске двигателя	5 * *	Настройка чувствительности тревожной зоны доп. датчика		
	4 * *	СМС сообщение при останове двигателя	8 * * Настройка функций обслуживания энергии и средств	1 * *	GSM связь	
	5 * *	СМС сообщение при возобновлении GSM связи		2 * *	экономичный режим GSM связи	
	6 * *	СМС сообщение при снятии с охраны		3 * *	Голосовые вызовы в роуминге	
	7 * *	СМС сообщение при входе в режим программирования		9 * * Установка текущей даты и времени		
	8 * *	СМС сообщение при отсутствии связи с радиопере				
	9 * *	СМС сообщение при низком заряде АКБ				
	1 0 * *	СМС сообщение при аварии				
	4 * * Настройка иммобилайзера	1 * *	Иммобилайзер (вкл/выкл)			
		2 * *	Anti-Hi-Jack			

Проверка количества прописанных в систему брелоков

Проверить количество брелоков можно по количеству оранжевых вспышек индикатора при каждом включении зажигания в режиме «снято с охраны».

Также проверить количество прописанных брелоков в систему можно, сняв и одев обратно клемму аккумулятора, при этом система количеством звуков сирены известит о количестве прописанных брелоков.

Замена батарейки в брелоке

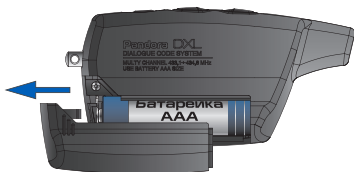

При использовании качественных элементов питания брелок охранно-сервисной системы может функционировать без замены элемента питания до 6 месяцев.

Батарейку необходимо заменить, если брелок не включается, или индикатор разряда  начнет мигать последним сегментом. Кроме того, на необходимость замены батареи укажет переход брелока в экономичный режим звуковых подтверждений. Вместо проигрывания мелодий брелок будет издавать короткие однотональные сигналы. Оповещение о тревожных событиях в этом случае будет звучать как обычно - многотональным громким сигналом, но не включая виброизвещатель.

Для замены элемента питания:

- Сдвиньте крышку батарейного отсека в направлении, указанном стрелкой;
- Извлеките элемент питания из батарейного отсека и установите новый;
- Брелок готов к работе (включите его нажатием кнопки  в течение 3 секунд).

Рекомендуем иметь в автомобиле запасную батарейку AAA.

Расположение блоков системы

Попросите специалиста, выполнявшего монтаж вашей системы, отметить на схеме расположение блоков системы. Данная информация может понадобиться для удобства диагностики в случае выхода системы из строя.

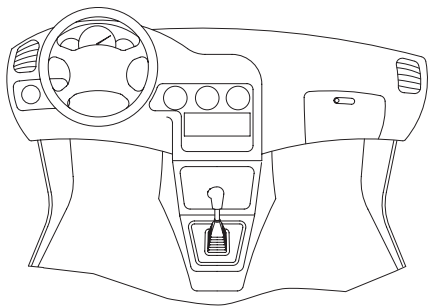

- 1 Базовый блок
- 2 Кнопка «VALET»
- 3 Реле блокировки
- 4 Доп. датчик
- 5 GSM-антенна
- 6 Модуль автозапуска
- 7

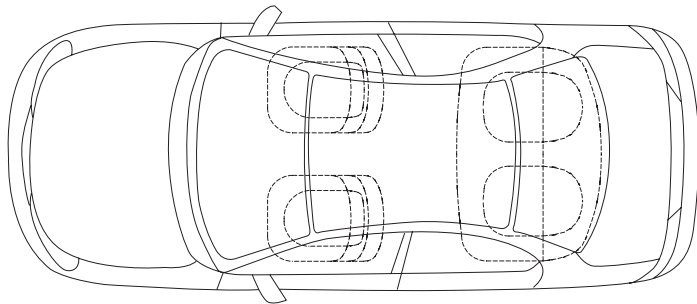

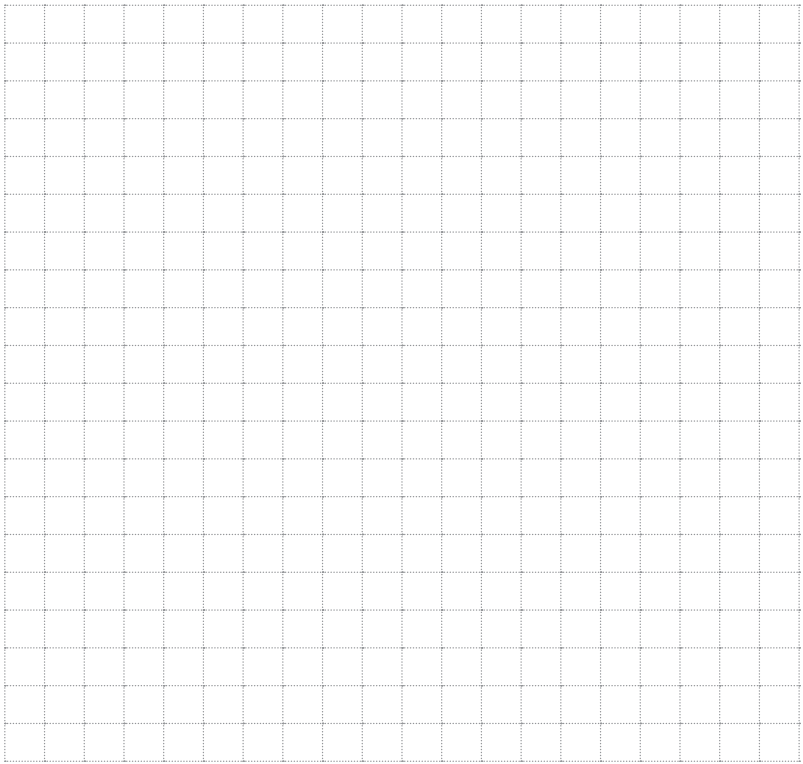

Гарантийные обязательства

Изготовитель гарантирует соответствие охранно-сервисной системы требованиям ТУ при соблюдении условий эксплуатации, монтажа, хранения, транспортирования, указанных в данном руководстве.

Изделие должно использоваться только в соответствии с инструкцией по эксплуатации и установке.

Изделие подлежит только профессиональной установке в сертифицированных установочных центрах. Установщик охранно-сервисной системы обязан заполнить свидетельство установки, прилагаемое в комплекте.

Вышедшие из строя в течение гарантийного срока эксплуатации по вине завода-изготовителя составные устройства системы противопожарной сигнализации подлежат замене или ремонту силами установщика (предприятия-изготовителя или организации, осуществляющей комплексное обслуживание).

Потребитель лишается права на гарантийное обслуживание в следующих случаях:

- по истечении гарантийного срока эксплуатации;
- при нарушении правил монтажа, эксплуатации, транспортирования и хранения;
- при наличии механических повреждений наружных деталей системы противопожарной сигнализации после момента продажи, включая воздействие огня, аварии, попадания внутрь агрессивных жидкостей и воды, небрежного обращения;
 - при наличии повреждений в результате неправильной настройки или регулировки;
 - при замене составных устройств системы противопожарной сигнализации на устройства, не рекомендованные производителем;
 - если нарушено пломбирование предприятия-изготовителя;
 - если отсутствуют заполненные должным образом свидетельство установки или гарантийный талон.

Гарантийный срок эксплуатации – 3 года со дня продажи, но не более 3,5 лет с момента изготовления.

Настоящая гарантия не распространяется на элементы питания брелоков, которые имеют естественный ограниченный срок службы.

Ремонт и обслуживание системы противопожарной сигнализации с истекшим гарантийным сроком осуществляется за счет средств потребителя по отдельным договорам между поставщиком/установщиком и потребителем.

Свидетельство установки

Я, нижеподписавшийся _____

Должность, Ф.И.О. _____

профессиональный установщик, удостоверяю, что установка системы противоугонной сигнализации транспортного средства, описанная ниже, была произведена мною согласно инструкциям по установке, предоставленным изготовителем системы.

Описание транспортного средства:

Марка автомобиля _____

Тип _____

Идентификационный номер (VIN) _____

Регистрационный номер _____

Описание системы противоугонной сигнализации автотранспортного средства:

Марка изделия PANDORA DXL

Заводской номер _____

Название организации, полный адрес и печать установщика _____

Подпись _____ / _____ /

Расшифровка подписи

Работу принял _____ / _____ /

Расшифровка подписи

Дата « ____ » _____ 20 ____ г.

Свидетельство о приемке

Система противоугонной сигнализации PANDORA DXL соответствует техническим условиям ТУ 4372-006-55684712-2012 и признана годной для эксплуатации.

Заводской номер _____

Дата выпуска _____

Подпись лиц, ответственных за приемку

М.П.

Упаковщик _____

Подпись (личное клеймо)

Гарантийный талон

Модель PANDORA DXL

Заводской номер _____

Дата покупки « ____ » _____ 20 ____ г.

Штамп предприятия торговли (установочного центра)

Подпись продавца _____